

# ÚCHYTKY & VĚŠÁKY

SKLADOVÝ PROGRAM  
PRO ČESKOU REPUBLIKU A SLOVENSKOU REPUBLIKU

2018



ŽELEZO ČERNÉ PATINA  
NOVÝ EXKLUZIVNÍ  
POVRCH

2018  
**NOVÉ**

 **SIRO**  
FASHION FOR FURNITURE

ŠABLONA PRO MONTÁŽ ŮCHYTEK

délka	šířka	výška
288	74	17
obj. č.	kód / povrch	
12006	H163-288 A18 / plast	



šířka	výška	obj. č.	kód úchytky	délka	rozteč	povrch
20	27	12204	2157-161 ZN1	161	128	chrom lesk
		12185	2157-161 ZN2	161	128	chrom mat
		12339	2157-161 ZN21	161	128	nikl jemně broušený
		12192	2157-161 ZN63	161	128	antik ocel efekt
		12338	2157-161 ZN75	161	128	železo broušené



ZN63



obj. č.	kód úchytky	délka	rozteč	povrch
12579	2374-180 ZN1	180	160	chrom lesk
12583	2374-340 ZN1	340	320	chrom lesk
12580	2374-180 ZN21	180	160	nikl jemně broušený
12584	2374-340 ZN21	340	320	nikl jemně broušený
12581	2374-180 ZN27	180	160	ušlechtilá ocel mat
12585	2374-340 ZN27	340	320	ušlechtilá ocel mat
12582	2374-180 ZN75	180	160	železo broušené
12586	2374-340 ZN75	340	320	železo broušené
12587	2374-180 ZN79	180	160	mosaz černá broušená
12588	2374-340 ZN79	340	320	mosaz černá broušená

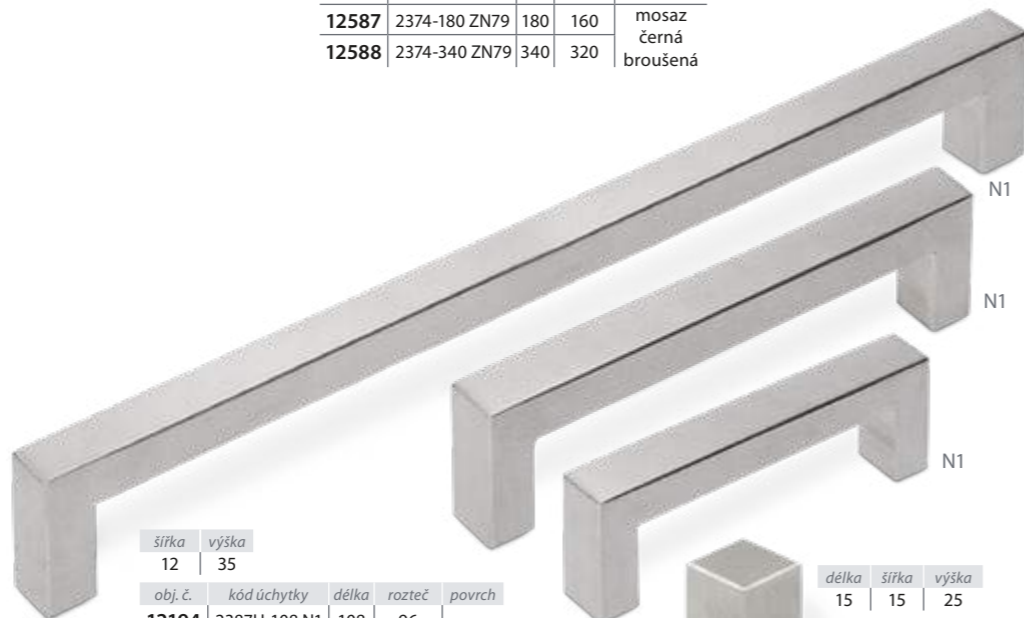

obj. č.	kód úchytky	délka	rozteč	povrch
12194	2387H-108 N1	108	96	nerez
12197	2387H-140 N1	140	128	nerez
12199	2387H-172 N1	172	160	nerez
12203	2387H-332 N1	332	320	nerez

délka	šířka	výška
15	15	25
obj. č.	kód úchytky / povrch	
12117	2277-15N1 / nerez	

N1



délka	šířka	výška	rozteče
185	12	30	128 / 160
obj. č.	kód úchytky / povrch		
14010	1956-185 ZN1 / chrom lesk		
14011	1956-185 ZN21 / nikl jemně broušený		



ZN1



ZN1

ZN21

obj. č.	kód úchytky	délka	rozteč	povrch
12008	2267-211 ZN1	211	160	chrom lesk
12010	2267-371 ZN1	371	320	chrom lesk
12009	2267-211 ZN21	211	160	nikl jemně broušený
12011	2267-371 ZN21	371	320	nikl jemně broušený



ZN27

ZN68



obj. č.	kód úchytky	délka	rozteč	povrch
12968	2340-173 ZN27	173	160	ušlechtilá ocel mat
12950	2340-340 ZN27	340	320	ušlechtilá ocel mat
12970	2340-173 ZN68	173	160	antracit mat
12951	2340-340 ZN68	340	320	antracit mat



ZN28

délka	šířka	výška
50	20	40
obj. č.	kód úchytky / povrch	
12805	2011-50 ZN1 / chrom lesk	
12806	2011-50 ZN10 / staromosaz	
12807	2011-50 ZN21 / nikl jemně broušený	
12808	2011-50 ZN28 / zinek	

2018 NOVÉ



ZN78



délka	šířka	výška
58	33	22
obj. č.	kód úchytky / povrch	
14045	2411-58 ZN21 / nikl jemně broušený	
14046	2411-58 ZN78 / železo černá patina	
14047	2411-58 ZN79 / mosaz černá broušená	









délka	šířka	výška
35	16	26

obj. č.	kód úchytky / povrch
12959	1652-35 PB21 / ALU efekt
12960	1652-35 ZN4 / nikl mat
12962	1652-35 ZN21 / nikl jemně broušený

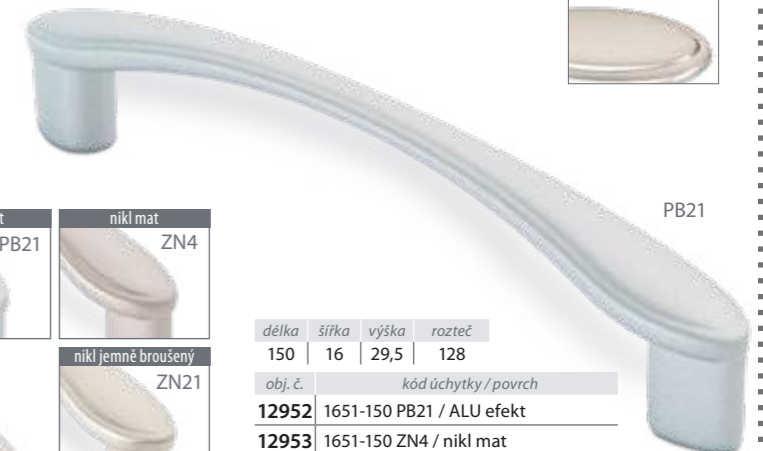
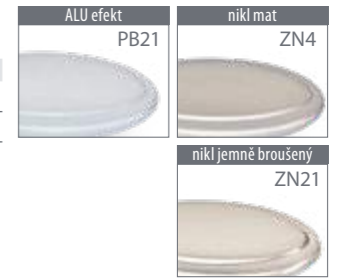

délka	šířka	výška	rozteč
150	16	29,5	128

obj. č.	kód úchytky / povrch
12952	1651-150 PB21 / ALU efekt
12953	1651-150 ZN4 / nikl mat
12954	1651-150 ZN21 / nikl jemně broušený

délka	šířka	výška	rozteč
113	16	28,5	96

obj. č.	kód úchytky / povrch
12955	1651-113 PB21 / ALU efekt
12956	1651-113 ZN4 / nikl mat
12958	1651-113 ZN21 / nikl jemně broušený



ZN1



délka	šířka	výška
16	16	26

obj. č.	kód úchytky / povrch
14194	1499-16 ZN1 / chrom lesk
14191	1499-16 ZN4 / nikl mat
14195	1499-16 ZN21 / nikl jemně broušený



délka	šířka	výška	rozteč
205	25	25	192/160

obj. č.	kód úchytky / povrch
12037	2328-205 ZN78 / železo černé patina

2018  
NOVÉ



obj. č.	kód úchytky	délka	rozteč	povrch
14197	2108-104 ZN1	104	96	chrom lesk
14199	2108-136 ZN1	136	128	
14203	2108-168 ZN1	168	160	
14205	2108-200 ZN1	200	192	
14208	2108-232 ZN1	232	224	nikl jemně broušený
14211	2108-328 ZN1	328	320	
14198	2108-104 ZN21	104	96	
14201	2108-136 ZN21	136	128	
14196	2108-168 ZN21	168	160	ALU efekt
14206	2108-200 ZN21	200	192	
14209	2108-232 ZN21	232	224	
14212	2108-328 ZN21	328	320	
14200	2108-104 PB21	104	96	ALU efekt
14202	2108-136 PB21	136	128	
14204	2108-168 PB21	168	160	
14207	2108-200 PB21	200	192	
14210	2108-232 PB21	232	224	železo černé patina
14213	2108-328 PB21	328	320	
14269	2108-168 ZN78	168	160	

šířka	výška
9	28

2018  
NOVÉ



2018  
NOVÉ



šířka	obj. č.	kód úchytky	délka	výška	rozteče	povrch
16	12435	1666-136 PB21	136	23	128	ALU efekt
	12433	1666-232 PB21	232	21,5	224	
	12436	1666-136 ZN21	136	23	128	nikl jemně broušený
	12434	1666-232 ZN21	232	21,5	224	



délka	šířka	výška	rozteč
360	17	29	320

obj. č.	kód úchytky / povrch
12269	2318-360 ZN1 / chrom lesk
12270	2318-360 ZN21 / nikl jemně broušený
12263	2318-360 ZN74 / měď broušená

obj. č.	kód úchytky / povrch
12269	2318-360 ZN1 / chrom lesk
12270	2318-360 ZN21 / nikl jemně broušený
12263	2318-360 ZN74 / měď broušená

obj. č.	kód úchytky / povrch
12269	2318-360 ZN1 / chrom lesk
12270	2318-360 ZN21 / nikl jemně broušený
12263	2318-360 ZN74 / měď broušená

obj. č.	kód úchytky / povrch
12269	2318-360 ZN1 / chrom lesk
12270	2318-360 ZN21 / nikl jemně broušený
12263	2318-360 ZN74 / měď broušená

délka	šířka	výška	rozteč
200	17	29	160

obj. č.	kód úchytky / povrch
12267	2318-200 ZN1 / chrom lesk
12268	2318-200 ZN21 / nikl jemně broušený
12265	2318-200 ZN74 / měď broušená

obj. č.	kód úchytky / povrch
12267	2318-200 ZN1 / chrom lesk
12268	2318-200 ZN21 / nikl jemně broušený
12265	2318-200 ZN74 / měď broušená

obj. č.	kód úchytky / povrch
12267	2318-200 ZN1 / chrom lesk
12268	2318-200 ZN21 / nikl jemně broušený
12265	2318-200 ZN74 / měď broušená

obj. č.	kód úchytky / povrch
12267	2318-200 ZN1 / chrom lesk
12268	2318-200 ZN21 / nikl jemně broušený
12265	2318-200 ZN74 / měď broušená



ZN68

šířka	výška
16	30

obj. č.	kód úchytky	délka	rozteč	povrch
14254	2381-188 ZN1	188	160	chrom lesk
14258	2381-348 ZN1	348	320	
14255	2381-188 ZN16	188	160	antracit lesk
14259	2381-348 ZN16	348	320	
14256	2381-188 ZN21	188	160	nikl jemně broušený
14260	2381-348 ZN21	348	320	
14257	2381-188 ZN68	188	160	antracit mat
14261	2381-348 ZN68	348	320	



2018  
NOVÉ

délka	šířka	výška	rozteč
181	15	25,5	160

obj. č.	kód úchytky / povrch
12076	2084-181 ZN1 / chrom lesk
12077	2084-181 ZN16 / antracit lesk
12078	2084-181 ZN21 / nikl jemně broušený
12074	2084-181 ZN75 / železo broušené

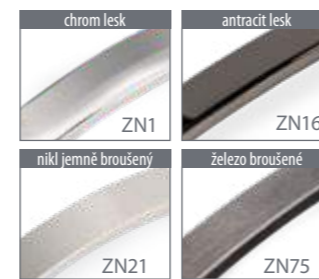



délka	šířka	výška	rozteč
154	15	27	128

obj. č.	kód úchytky / povrch
12906	1309-154 ZN2 / chrom mat
12907	1309-154 ZN4 / nikl mat
12908	1309-154 ZN21 / nikl jemně broušený



délka	šířka	výška	rozteč
116	15	27	96

obj. č.	kód úchytky / povrch
12902	1309-116 ZN2 / chrom mat
12674	1309-116 ZN4 / nikl mat



délka	šířka	výška
26	14	27,5

obj. č.	kód úchytky / povrch
12910	1310-27 ZN2 / chrom mat
12911	1310-27 ZN4 / nikl mat



výška	šířka	hloubka
154	19,5	77

obj. č.	kód věšáku / povrch
12980	1604 ZN4 / nikl mat
12981	1604 ZN21 / nikl jemně broušený



výška	šířka	hloubka
52	19,5	45

obj. č.	kód věšáku / povrch
12982	1605 ZN4 / nikl mat
12983	1605 ZN21 / nikl jemně broušený



šířka	výška
16	39

obj. č.	kód úchytky	délka	rozteč	povrch
14144	2161-172 ZN21 ZN1	172	160	nikl jemně broušený + chrom lesk
14145	2161-332 ZN21 ZN1	332	320	nikl jemně broušený + chrom lesk



délka	šířka	výška	rozteč
193	24	28	160

obj. č.	kód úchytky / povrch
12438	1750-193 PB21 / ALU efekt
12437	1750-193 ZN21 / nikl jemně broušený
12439	1750-193 ZN1 / chrom lesk



délka	šířka	výška	rozteč
112	15,5	24	96

obj. č.	kód úchytky / povrch
12191	1582-112 PB21 / ALU efekt



obj. č.	kód úchytky	délka	rozteč	povrch
14044	1906-84 AL1	84	64	Al elox. přírodní mat
14043	1906-148 AL1	148	128	Al elox. přírodní mat
14042	1906-340 AL1	340	320	Al elox. přírodní mat

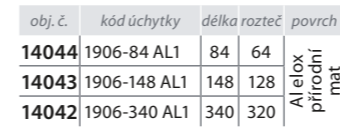

délka	šířka	výška
15,5	15,5	24

obj. č.	kód úchytky / povrch
12619	1583-16 PB21 / ALU efekt



obj. č.	kód úchytky / povrch
12223	1867-150 AL1 / Al elox přírodní mat



délka	šířka	výška	rozteč
175	15	40	160

obj. č.	kód úchytky / povrch
12180	1585-175 N1 / nerez

délka	šířka	výška	rozteč
172	12,5	32	160

obj. č.	kód úchytky / povrch
12154	1864-172 ZN2 / chrom mat



šířka	výška
10	36

obj. č.	kód úchytky	délka	rozteč	povrch
14170	2183-104 ZN1	104	96	chrom lesk
14172	2183-168 ZN1	168	160	chrom lesk
14174	2183-328 ZN1	328	320	chrom lesk
14171	2183-104 ZN21	104	96	nikl jemně broušený
14173	2183-168 ZN21	168	160	nikl jemně broušený
14175	2183-328 ZN21	328	320	nikl jemně broušený





obj. č.	kód úchytky	délka	rozteč	povrch
14287	2027-108 ZN1	108	96	chrom lesk
14153	2027-140 ZN1	140	128	
14151	2027-172 ZN1	172	160	
14081	2027-204 ZN1	204	192	
14288	2027-332 ZN1	332	320	nikl jemně broušený
14285	2027-108 ZN21	108	96	
14154	2027-140 ZN21	140	128	
14152	2027-172 ZN21	172	160	
14150	2027-204 ZN21	204	192	antik ocel efekt
14286	2027-332 ZN21	332	320	
14021	2027-140 ZN63	140	128	
14022	2027-172 ZN63	172	160	
14023	2027-204 ZN63	204	192	železo brouš.
12190	2027-172 ZN75	172	160	
12193	2027-204 ZN75	204	192	
14290	2027-140 PB1	140	128	
14292	2027-204 PB1	204	192	bílá lesk
14291	2027-140 PB12	140	128	
14293	2027-204 PB12	204	192	černá mat

2018 NOVÉ

2018 NOVÉ

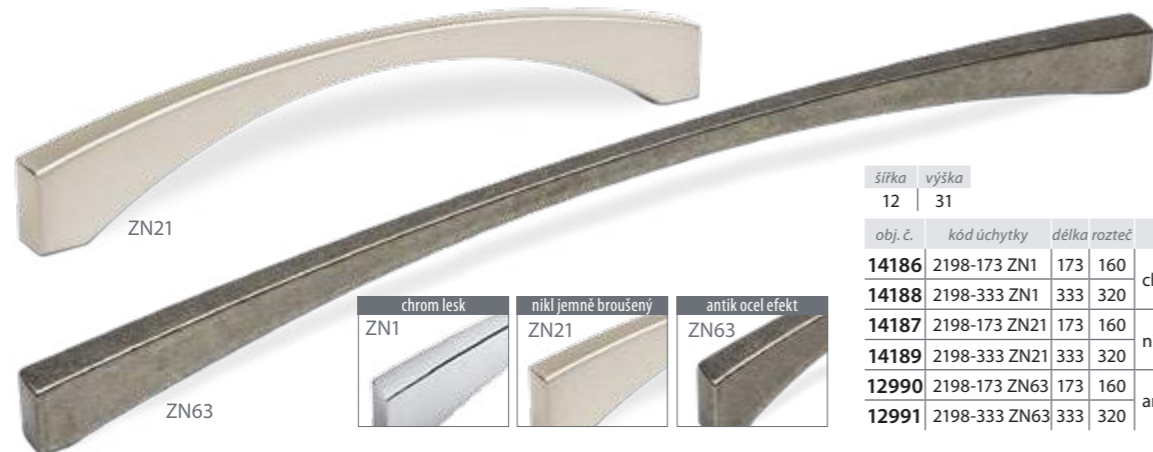

obj. č.	kód úchytky	délka	rozteč	povrch
14186	2198-173 ZN1	173	160	chrom lesk
14188	2198-333 ZN1	333	320	
14187	2198-173 ZN21	173	160	nikl jemně broušený
14189	2198-333 ZN21	333	320	
12990	2198-173 ZN63	173	160	antik ocel efekt
12991	2198-333 ZN63	333	320	



délka	šířka	výška	obj. č.	kód úchytky / povrch
64	36	35	12896	2338-64 ZN16 / antracit lesk
			12897	2338-64 ZN27 / ušlechtilá ocel mat
			12898	2338-64 ZN63 / antik ocel efekt
			12899	2338-64 ZN66 / rez efekt
			12894	2338-64 ZN74 / měď broušená

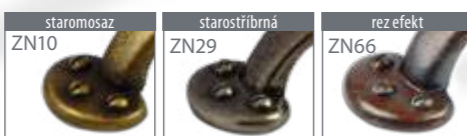

délka	šířka	výška	rozteč	obj. č.	kód úchytky / povrch
143	36	30	96	14251	1681-144 ZN10 / staromosaz
				14252	1681-144 ZN29 / starostříbrná
				14253	1681-144 ZN66 / rez efekt



délka	šířka	výška	rozteč
138	10	32	128

obj. č.	kód úchytky / povrch
12443	1791-138 PB21 / ALU efekt
12442	1791-138 ZN21 / nikl jemně broušený



délka	šířka	výška	rozteč
165	13	30	128

obj. č.	kód úchytky / povrch
12004	809-165 ZN1 / chrom lesk
12065	809-165 ZN4 / nikl mat
12007	809-165 ZN5 / mosaz lesk
12048	809-165 ZN21 / nikl jemně broušený

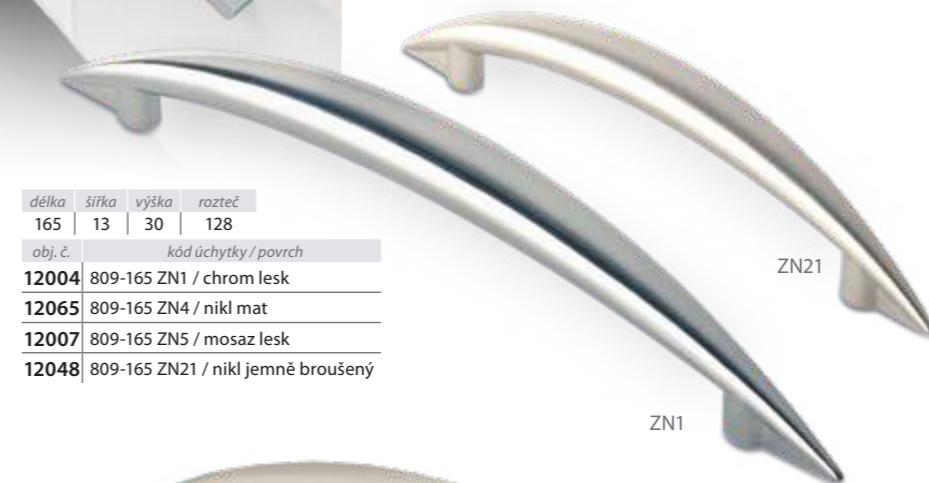

délka	šířka	výška	rozteč
130	12	29	96

obj. č.	kód úchytky / povrch
12150	809-130 ZN1 / chrom lesk
12160	809-130 ZN4 / nikl mat
12776	809-130 ZN21 / nikl jemně broušený



délka	šířka	výška	rozteč
141	19,5 / 25,5	26,5	128

obj. č.	kód úchytky / povrch
12711	940-141 ZN1 / chrom lesk
12706	940-141 ZN4 / nikl mat



délka	šířka	výška	rozteč
147	15	30	128

obj. č.	kód úchytky / povrch
12409	1029-147 ZN1 / chrom lesk
12481	1029-147 ZN2 / chrom mat
12202	1029-147 ZN4 / nikl mat
12242	1029-147 ZN21 / nikl jemně broušený



délka	šířka	výška	rozteč
184	23	25	128

obj. č.	kód úchytky / povrch
14184	2200-184 ZN1 / chrom lesk
14185	2200-184 ZN21 / nikl jemně broušený











délka šířka výška  
36 32,5 24,5

obj. č. kód úchytky / povrch  
12168 1886-36 ZN50 / starocín broušený



délka šířka výška  
56 37,5 20

obj. č. kód úchytky / povrch  
12169 1885-56 ZN50 / starocín broušený



ZN50

délka šířka výška  
56 59 33

obj. č. kód úchytky / povrch  
12174 1882-56 ZN50 / starocín broušený



ZN50

délka šířka výška  
48 59 29

obj. č. kód úchytky / povrch  
12171 1884-48 ZN50 / starocín broušený



ZN50

délka šířka výška rozteč  
109 38 29 76

obj. č. kód úchytky / povrch  
12172 1883-109 ZN50 / starocín broušený

šířka výška  
12 32

obj. č.	kód úchytky	délka	rozteč	povrch
12183	885-178 ZN4	178	96	nikl mat
12167	885-208 ZN4	208	128	
12139	885-240 ZN4	240	160	
12116	885-320 ZN4	320	240	
12133	885-368 ZN4	368	288	
12111	885-512 ZN4	512	432	
12018	885-688 ZN4	688	608	
12623	885-816 ZN4	816	736	



šířka výška  
12 32

obj. č.	kód úchytky	délka	rozteč	povrch
12282	885-208 ZN21	208	128	nikl jemně broušený
12227	885-240 ZN21	240	160	
12261	885-320 ZN21	320	240	
12184	885-512 ZN21	512	432	
12275	885-688 ZN21	688	608	

šířka výška  
12 32

obj. č.	kód úchytky	délka	rozteč	povrch
12224	885-208 ZN2	208	128	chrom mat
12327	885-240 ZN2	240	160	
12328	885-320 ZN2	320	240	
12329	885-512 ZN2	512	432	
12688	885-688 ZN2	688	608	



ZN4

ZN2

ZN2

délka šířka výška rozteč  
273 11 28 256

obj. č. kód úchytky / povrch  
14049 1999-273 ZN2 / chrom mat

délka šířka výška rozteč  
49 9 25 32

obj. č. kód úchytky / povrch  
14048 1999-49 ZN2 / chrom mat



šířka výška  
31 24

obj. č. kód úchytky délka rozteč povrch  
12068 742-124 FE2 124 108/15 železo chromované

šířka výška  
36 27

obj. č. kód úchytky délka rozteč povrch  
12069 742-152 FE2 152 134/19 železo chromované

průměr výška  
32 26,5

obj. č. kód úchytky / povrch  
12030 913-32 ZN1 / chrom lesk  
12057 913-32 ZN5 / mosaz lesk



ZN1



délka šířka výška hloubka rozteč  
197 54 20 14,5 160

obj. č. kód úchytky / povrch

14078 2042-197 PB21 / ALU efekt  
14079 2042-197 ZN1 / chrom lesk  
14080 2042-197 ZN21 / nikl jemně broušený



PB21

ZN1

ZN21



ZN1

obj. č.	kód úchytky	délka	šířka	hloubka	výška	povrch
12207	2291-50 N1	50	50	11	13,5	nerez
12208	2291-102 N1	102	51	10	12	
12209	2291-150 N1	150	51	10	12	



N1



N1



N1



N1

šířka hloubka výška  
40,5 12 14

obj. č. kód úchytky délka povrch  
12214 2294-120 N1 120 nerez

obj. č.	kód úchytky	průměr	hloubka	výška	povrch
12210	2292-40 N1	40	12	14	nerez
12211	2292-50 N1	50	12	14	
12212	2292-70 N1	70	13	15	

délka šířka výška rozteč  
38 38 22 32

obj. č. kód úchytky / povrch  
14155 2116-38 ZN1 / chrom lesk

14156 2116-38 ZN21 / nikl jemně broušený



ZN1

ZN21



ZN21



**ZN1**

délka	šířka	výška
10	10	22

obj. č.	kód úchytky / povrch
12164	2389-10 ZN1 / chrom lesk
12176	2389-10 ZN68 / antracit mat

chrom lesk	antracit mat
ZN1	ZN68



**ZN68**

délka	šířka	výška	rozteč
105	9,5	17	96

obj. č.	kód úchytky / povrch
12107	2388-105 ZN1 / chrom lesk
12152	2388-105 ZN68 / antracit mat

chrom lesk	antracit mat
ZN1	ZN68



**ZN21A4**

**ZN1A3**

chrom lesk, černá	chrom lesk, bílá
ZN1A3	ZN1A4

nikl jemně broušený, černá	nikl jemně broušený, bílá
ZN21A3	ZN21A4



**SP**

průměr	výška
33	26

obj. č.	kód úchytky / povrch
12072	SP6-33 SP / porcelán bílý

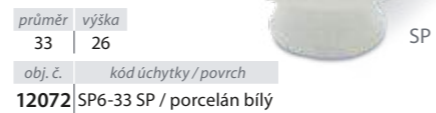

**SPPD1**

průměr	výška
33	24

obj. č.	kód úchytky / povrch
12113	SP1-33 SPPD1 / porcelán bílý, zlatý proužek

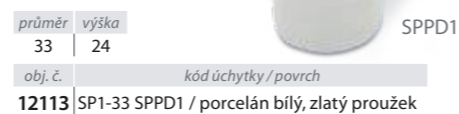

délka	šířka	výška	rozteč
168	10	28	128/160

obj. č.	kód úchytky / povrch
12820	2170-168 ZN1A3 / chrom lesk, černá
12821	2170-168 ZN1A4 / chrom lesk, bílá
12822	2170-168 ZN21A3 / nikl jemně broušený, černá
12823	2170-168 ZN21A4 / nikl jemně broušený, bílá

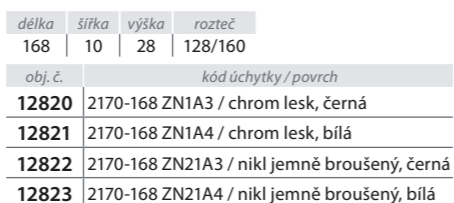

šířka	výška
30	25

obj. č.	kód úchytky	délka	rozteč	povrch
14178	2184-137 ZN21GH1	137	96	bílá
14179	2184-137 ZN21GH2	137	96	černá
14182	2184-200 ZN21GH1	200	160	bílá
14183	2184-200 ZN21GH2	200	160	černá

nikl jemně broušený

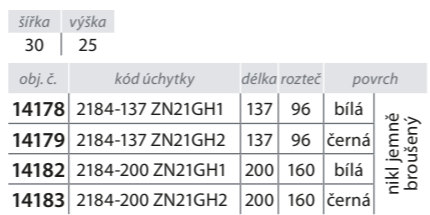

šířka	výška
30	25

obj. č.	kód úchytky	délka	rozteč	povrch
14176	2184-137 ZN1GH1	137	96	bílá
14177	2184-137 ZN1GH2	137	96	černá
14180	2184-200 ZN1GH1	200	160	bílá
14181	2184-200 ZN1GH2	200	160	černá

chrom lesk



chrom lesk, černá	chrom lesk, bílá	nikl jemně broušený, černá	nikl jemně broušený, bílá
ZN1GH2	ZN1GH1	ZN21GH2	ZN21GH1



**2018 NOVÉ**

**2018 NOVÉ**

**2018 NOVÉ**

šířka	výška
40	20

obj. č.	kód úchytky	délka	rozteč	povrch
12239	2372-32 N1	32	16	nerez
12240	2372-192 N1	192	160	nerez

šířka	výška
40	20

obj. č.	kód úchytky	délka	rozteč	povrch
12237	2373-96 N1	96	64	nerez
12238	2373-192 N1	192	160	nerez

délka	šířka	výška	rozteč
45	50	20	32

obj. č.	kód úchytky / povrch
12245	2005-45 AL1 / Al efekt přírodní mat
12246	2005-45 PB1 / bílá lesk
12247	2005-45 PB12 / černá mat
12248	2005-45 ZN21 / nikl jemně broušený

Al efekt přírodní mat	bílá lesk
AL1	PB1

černá mat	nikl jemně broušený
PB12	ZN21



**HLINÍKOVÉ ÚCHYTKOVÉ PROFILY** **alu-style**

**SAS 6113**

hliník elox

AL

efekt kartáčovaná ocel

EE

**SAS 6113A**

**SAS 6116**

**SAS 6114**

**SAS 6119B**

**SAS 6117**

obj. č.	kód úchytky / povrch	obj. č.	kód úchytky / povrch
50441	SAS6113-3000 mm AL1 / hliník elox	50011	SAS6114-3000 mm AL1 / hliník elox
50152	SAS6113-3000 mm EE / nerez efekt	50034	SAS6116-3000 mm AL1 / hliník elox
50239	SAS6113A-3000 mm AL1 / hliník elox	50244	SAS6117-3000 mm AL1 / hliník elox
		50234	SAS6119B-3000 mm AL1 / hliník elox

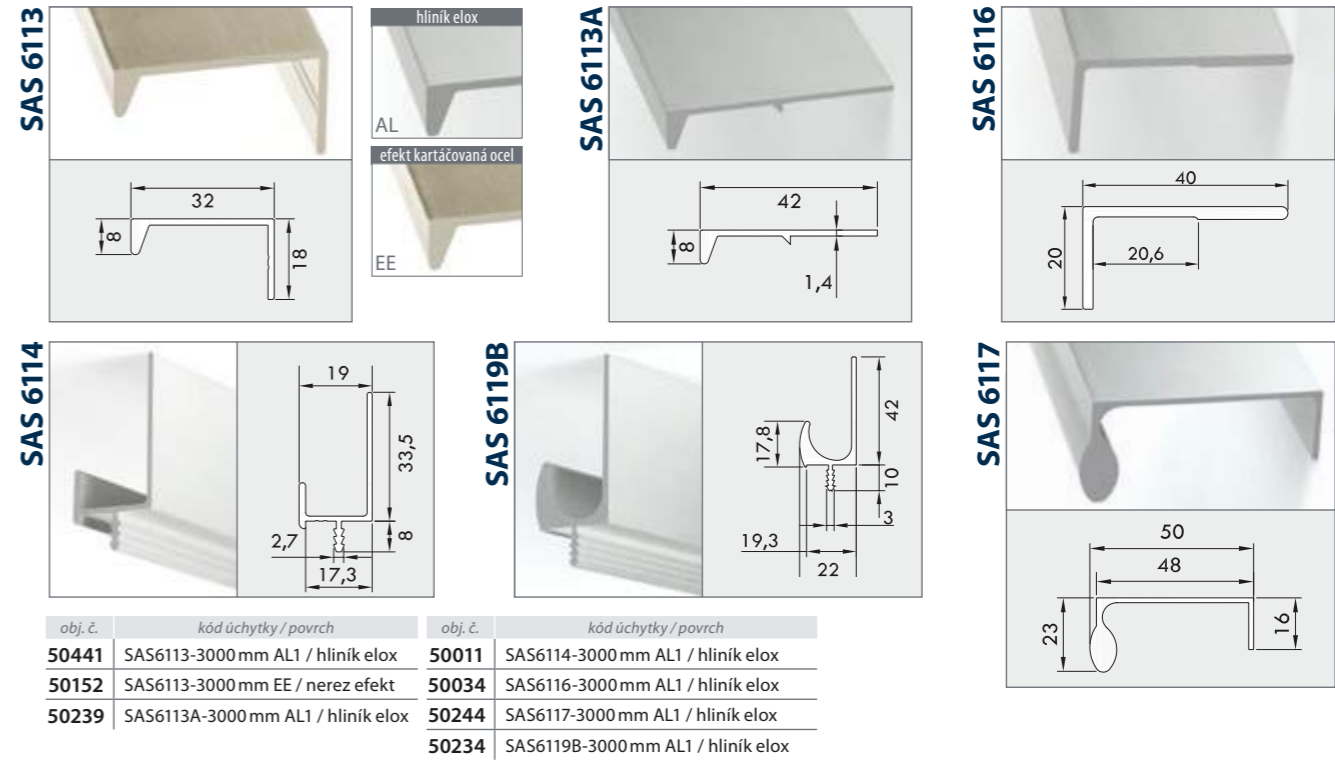



délka	šířka	výška	rozteč
127	16	24	76

obj. č.	kód úchytky / povrch
12015	921-127 ZN1 / chrom lesk
12124	921-127 ZN5 / mosaz lesk
12156	921-127 ZN10 / staromosaz



ZN10

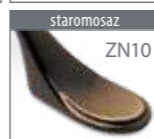

délka	šířka	výška	rozteč
135	14	26	96

obj. č.	kód úchytky / povrch
12122	1026-135 ZN1 / chrom lesk
12086	1026-135 ZN2 / chrom mat
12138	1026-135 ZN4 / nikl mat
12142	1026-135 ZN5 / mosaz lesk
12070	1026-135 ZN10 / staromosaz
12087	1026-135 PB12 / černá mat



ZN2

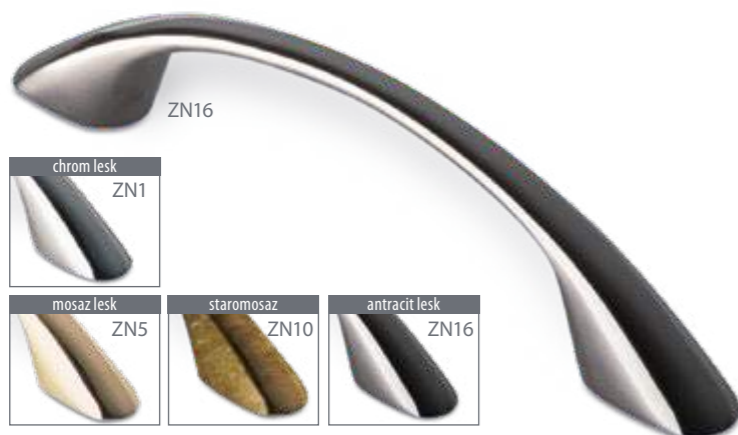

ZN16



délka	šířka	výška	rozteč	obj. č.	kód úchytky / povrch
135	15	30	96	12144	916-135 ZN1 / chrom lesk
				12143	916-135 ZN5 / mosaz lesk
				12141	916-135 ZN10 / staromosaz
				12148	916-135 ZN16 / antracit lesk



ZN10

průměr	výška
16	26

obj. č.	kód úchytky / povrch
12330	932-16 ZN1 / chrom lesk
12280	932-16 ZN4 / nikl mat
12331	932-16 ZN5 / mosaz lesk
12332	932-16 ZN10 / staromosaz



ZN4

délka	šířka	výška	rozteč
185	25	30	160

obj. č.	kód úchytky / povrch
12013	869-185 ZN1 / chrom lesk
12624	869-185 ZN4 / nikl mat
12012	869-185 ZN21 / nikl jemně broušený



ZN63



ZN31

délka	šířka	výška	hloubka
82	42	10,5	9

obj. č.	kód úchytky / povrch
14040	1820-82 ZN31 / staromosaz brnřr kartáčovaný



ZN9

délka	šířka	výška	rozteč
115	22	39	96

obj. č.	kód úchytky / povrch
12346	1267-115 PB12 / černá
12348	1267-115 ZN9 / starozinek
12349	1267-115 ZN10 / staromosaz



ZN10

délka	šířka	výška	rozteč
86	22	24	64

obj. č.	kód úchytky / povrch
14086	812-86 ZN10 / staromosaz



délka	šířka	výška	rozteč
120	25	24	96

obj. č.	kód úchytky / povrch
14085	812-120 ZN10 / staromosaz

ZN10



PB12

délka	šířka	výška
62	22	37

obj. č.	kód úchytky / povrch
12350	1268-62 PB12 / černá
12351	1268-62 ZN9 / starozinek
12352	1268-62 ZN10 / staromosaz



ZN10

délka	šířka	výška	rozteč
86	38	15	60

obj. č.	kód úchytky / povrch
12040	947-86 ZN10 / staromosaz

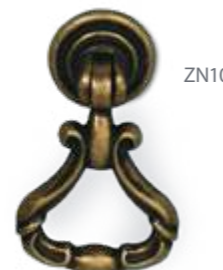

ZN10

délka	výška	šířka
54	16	33

obj. č.	kód úchytky / povrch
12719	959-45 ZN10 / staromosaz



ZN10

délka	výška	šířka
50	22	31

obj. č.	kód úchytky / povrch
12717	956-40 ZN10 / staromosaz



ZN10

délka	šířka	výška	rozteč
102	34	15	80

obj. č.	kód úchytky / povrch
12101	949-102 ZN10 / staromosaz





ZN10

délka	šířka	výška	rozteč	obj. č.	kód úchytky / povrch
103	31,5	24,5	64	14083	1761-103 ZN10 / staromosaz
				14082	1761-103 ZN21 / nikl jemně broušený
				14084	1761-103 ZN27 / ušlechtilá ocel mat
				14087	1761-103 ZN75 / železo broušené



**2018 NOVÉ**



ZN10

délka	šířka	výška	rozteč	obj. č.	kód úchytky / povrch
130	30	27	96	12670	1534-130 ZN10 / staromosaz
				12671	1534-130 ZN29 / starostříbrná

staromosaz ZN10	starostříbrná ZN29

**2018 NOVÉ**



ZN29

průměr	výška	obj. č.	kód úchytky / povrch
33	27	12673	1533-33 ZN10 / staromosaz
		12672	1533-33 ZN29 / starostříbrná

staromosaz ZN10	starostříbrná ZN29



ZN29

délka	šířka	výška	rozteč	obj. č.	kód úchytky / povrch
110	13	34	96	12131	1577-110 ZN29 / starostříbrná
				12130	1577-110 ZN10 / staromosaz

starostříbrná ZN29	staromosaz ZN10



ZN28

délka	šířka	výška	obj. č.	kód úchytky / povrch
34	23	24	12062	1855-34 ZN28 / cínová barva



ZN10

průměr	výška	obj. č.	kód úchytky / povrch
30	28,5	12067	1917-30 ZN10 / staromosaz
		12025	1917-30 ZN29 / starostříbrná

staromosaz ZN10	starostříbrná ZN29



ZN29

délka	šířka	výška	rozteč	obj. č.	kód úchytky / povrch
136	20	25	96	12920	1916-136 ZN10 / staromosaz
				12024	1916-136 ZN29 / starostříbrná

staromosaz ZN10	starostříbrná ZN29

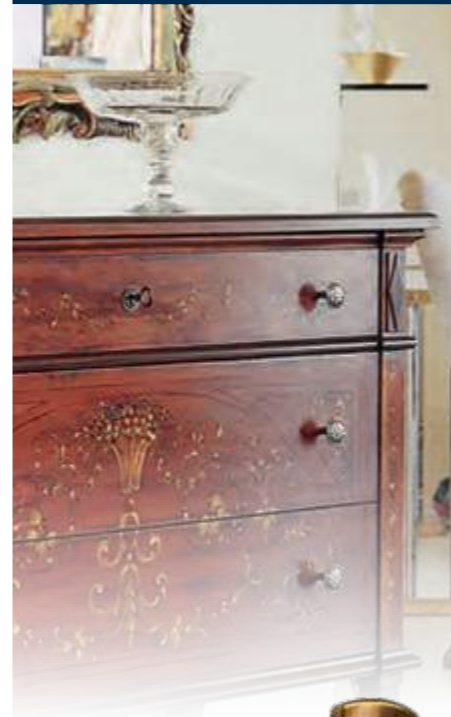

ZN38

délka	šířka	výška	rozteč	obj. č.	kód úchytky / povrch
152	21	29	96	12933	1470-152 ZN38 / starobronz



ZN38

délka	šířka	výška	rozteč	obj. č.	kód úchytky / povrch
120	21	30	64	12934	1469-120 ZN38 / starobronz



ZN10

délka	šířka	výška	rozteč	obj. č.	kód úchytky / povrch
135	13	23	96	12123	1856-135 ZN10 / staromosaz



ZN43

délka	šířka	výška	rozteč	obj. č.	kód úchytky / povrch
110	14,1	28	96	12178	1567-110 ZN43 / staromosaz brinýr



ZN58

délka	šířka	výška	rozteč	obj. č.	kód věšáku / povrch
148	58	77	32	14163	2213 ZN29 / starostříbrná
				14162	2213 ZN58 / staromosaz červenohnědá brinýr



ZN29

délka	šířka	výška	rozteč	obj. č.	kód věšáku / povrch
56	58	27	32	14161	2214 ZN29 / starostříbrná
				14160	2214 ZN58 / staromosaz červenohnědá brinýr



ZN58

délka	šířka	výška	rozteč	obj. č.	kód úchytky / povrch
150	22	24	96	14147	2162-150 ZN29 / starostříbrná
				14146	2162-150 ZN58 / staromosaz červenohnědá brinýr



ZN29

délka	šířka	výška	obj. č.	kód úchytky / povrch
37	22	24	14149	2163-37 ZN29 / starostříbrná
			14148	2163-37 ZN58 staromosaz červenohnědá brinýr





**ZN31**

délka	šířka	výška	rozteč
145	20	22	96

obj. č. kód úchytky / povrch  
**14012** | 1985-145 ZN31 / staromosaz brinýr kartáčovaný



**ZN10**

délka	šířka	výška	rozteč
110	14	28	96

obj. č. kód úchytky / povrch  
**12576** | 1994-110 ZN10 / staromosaz

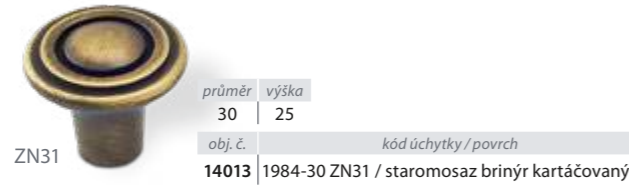

**ZN31**

průměr	výška
30	25

obj. č. kód úchytky / povrch  
**14013** | 1984-30 ZN31 / staromosaz brinýr kartáčovaný



**ZN10**

délka	šířka	výška
30	14	17,5

obj. č. kód úchytky / povrch  
**12577** | 2010-30 ZN10 / staromosaz



**ZN10**

délka	šířka	výška
119	30	25

obj. č. kód úchytky / povrch  
**12574** | 1997-119 ZN10 / staromosaz



**ZN10**

délka	šířka	výška
140	30	25

obj. č. kód úchytky / povrch  
**12578** | 1351-140 ZN10 / staromosaz



**ZN10**

délka	šířka	výška
47	39,5	33

obj. č. kód úchytky / povrch  
**14031** | 1958-47 ZN10 / staromosaz



**ZN10**

délka	šířka	výška	rozteč
203	31,5	37	128

obj. č. kód úchytky / povrch  
**14030** | 1957-203 ZN10 / staromosaz



**ZN31**

délka	šířka	výška	rozteč
144	24	24	96

obj. č. kód úchytky / povrch  
**14142** | 2149-144 ZN31 / staromosaz brinýr kartáčovaný

**ZN31**

průměr	výška
30	24

obj. č. kód úchytky / povrch  
**14143** | 2148-30 ZN31 / staromosaz brinýr kartáčovaný



**ZN29PF21**

průměr	výška
29	21,5

obj. č. kód úchytky / povrch  
**12942** | 1700-29 ZN29PC5 / starostříbrná, porcelán „crack“  
**12943** | 1700-29 ZN29PF21 / starostříbrná, porcelán slonová kost  
**12938** | 1700-29 ZN48PC5 / staromosaz brinýr, porcelán „crack“  
**12936** | 1700-29 ZN48PF21 / staromosaz brinýr, porcelán slonová kost

starostříbrná, porcelán „crack“	starostříbrná, porcelán slonová kost	staromosaz, porcelán „crack“	staromosaz, porcelán slonová kost
<b>ZN29PC5</b>	<b>ZN29PF21</b>	<b>ZN48PC5</b>	<b>ZN48PF21</b>

starostříbrná, porcelán „crack“	starostříbrná, porcelán slonová kost
<b>ZN29PC5</b>	<b>ZN29PF21</b>

staromosaz, porcelán „crack“	staromosaz, porcelán slonová kost
<b>ZN48PC5</b>	<b>ZN48PF21</b>



**ZN48PC5**

délka	šířka	výška	rozteč
107	19	27	96

obj. č. kód úchytky / povrch  
**12939** | 1699-107 ZN29PC5 / starostříbrná, porcelán „crack“  
**12941** | 1699-107 ZN29PF21 / starostříbrná, porcelán slonová kost  
**12937** | 1699-107 ZN48PC5 / staromosaz brinýr, porcelán „crack“  
**12935** | 1699-107 ZN48PF21 / staromosaz brinýr, porcelán slonová kost

starostříbrná, plast bílý	staromosaz brinýr, plast béžový
<b>ZN29A4</b>	<b>ZN31A78</b>



**ZN29A4**

délka	šířka	výška	rozteč
130	22	27	96

obj. č. kód úchytky / povrch  
**12233** | 1881-130 ZN29A4 / starostříbrná, plast bílý  
**12231** | 1881-130 ZN31A78 / staromosaz brinýr, plast béžový

starostříbrná, plast bílý	staromosaz brinýr, plast béžový
<b>ZN29A4</b>	<b>ZN31A78</b>



**ZN31A78**

délka	šířka	výška
67	22	22

obj. č. kód úchytky / povrch  
**12236** | 1889-67 ZN29A4 / starostříbrná, plast bílý  
**12232** | 1889-67 ZN31A78 / staromosaz brinýr, plast béžový

staromosaz brinýr, plast béžový	zinek, plast bílý
<b>ZN31A78</b>	<b>ZN28A4</b>



**ZN31A78**

délka	šířka	výška	rozteč
114	18	37,5	96

obj. č. kód úchytky / povrch  
**14038** | 1918-114 ZN31A78 / staromosaz brinýr, plast béžový  
**14035** | 1918-114 ZN28A4 / zinek, plast bílý



**ZN28A4**

průměr	výška
34	30

obj. č. kód úchytky / povrch  
**14039** | 1919-34 ZN31A78 / staromosaz brinýr, plast béžový  
**14033** | 1919-34 ZN28A4 / zinek, plast bílý





ZN31A78 

délka	šířka	výška
32	22	23,8

obj. č. kód úchytky / povrch

14020 1972-32 ZN31A78 / staromosaz brinýr, plast béžový

12308 1972-32 ZN1A4 / chrom lesk, plast bílý



průměr výška  
30 26



ZN1A4

obj. č. kód úchytky / povrch

14019 1971-30 ZN31A78 / staromosaz brinýr, plast béžový

12310 1971-30 ZN1A4 / chrom lesk, plast bílý



ZN1A4



ZN31A78

délka šířka výška rozteč  
106 18 26,5 96

obj. č. kód úchytky / povrch

14018 1973-106 ZN31A78 / staromosaz brinýr, plast béžový

12304 1973-106 ZN1A4 / chrom lesk, plast bílý

délka šířka výška rozteč  
113 14 21 76

obj. č. kód úchytky / povrch

12049 922-113 ZN10 / staromosaz



ZN10

délka šířka výška rozteč  
110 18 21 96

obj. č. kód úchytky / povrch

12002 2262-110 ZN10 / staromosaz

délka šířka výška rozteč  
132 16 23 96

obj. č. kód úchytky / povrch

12571 0452-96 ZN10 / staromosaz



ZN10

délka šířka výška rozteč  
158 34 64 24

obj. č. kód věšáku / povrch

12061 1980 ZN31A78 / staromosaz brinýr, plast béžový

12060 1980 ZN1A4 / chrom lesk, plast bílý



ZN1A4



ZN31A78

délka šířka výška rozteč  
77 34 29 24

obj. č. kód věšáku / povrch

12059 1979 ZN31A78 / staromosaz brinýr, plast béžový

12058 1979 ZN1A4 / chrom lesk, plast bílý



výška šířka hloubka  
157 68 76

obj. č. kód věšáku / povrch

12252 1096 ZN4 / nikl mat

12333 1096 ZN8 / brinýr

12253 1096 ZN10 / staromosaz



ZN4

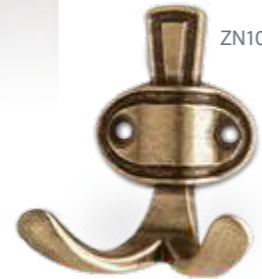

ZN10

výška šířka hloubka  
75 68 46

obj. č. kód věšáku / povrch

12244 1097 ZN4 / nikl mat

12335 1097 ZN8 / brinýr

12206 1097 ZN10 / staromosaz



ZN4

výška šířka hloubka  
88 17,5 56

obj. č. kód věšáku / povrch

12446 745 ZN1 / chrom lesk

12444 745 ZN4 / nikl mat

12447 745 ZN5 / mosaz lesk



ZN1



výška šířka hloubka  
43 18 38

obj. č. kód věšáku / povrch

12449 746 ZN1 / chrom lesk

12451 746 ZN4 / nikl mat

12450 746 ZN5 / mosaz lesk



ZN21



výška šířka hloubka  
161 76 71

obj. č. kód věšáku / povrch

12974 1653 PB21 / ALU efekt

12975 1653 ZN4 / nikl mat

12976 1653 ZN21 / nikl jemně broušený



ZN4

výška šířka hloubka  
147 94 43

obj. č. kód věšáku / povrch

12758 1280 ZN4 / nikl mat



AL62

výška šířka hloubka  
130 76 82,5

obj. č. kód věšáku / povrch

14072 1871 AL62 / AL elox lesk



PB21

výška šířka hloubka  
71 76 39,5

obj. č. kód věšáku / povrch

12977 1654 PB21 / ALU efekt

12978 1654 ZN4 / nikl mat

12979 1654 ZN21 / nikl jemně broušený



ZN4

výška šířka hloubka  
79,5 74 30

obj. č. kód věšáku / povrch

12860 1281 ZN4 / nikl mat



AL62

výška šířka hloubka  
43 78 57

obj. č. kód věšáku / povrch

14073 1785 AL62 / AL elox lesk





výška	šířka	hloubka
200	16	69
obj. č.	kód věšáku / povrch	
12102	2301 N1 / nerez	



výška	šířka	hloubka
120	16	50
obj. č.	kód věšáku / povrch	
12103	2302 N1 / nerez	



výška	šířka	hloubka
150	16	79
obj. č.	kód věšáku / povrch	
12115	2315 N1 / nerez	



výška	šířka	hloubka
95	16	57
obj. č.	kód věšáku / povrch	
12114	2316 N1 / nerez	



výška	šířka	hloubka
152	52	62
obj. č.	kód věšáku / povrch	
12120	506 ZN10 / staromosaz	



výška	šířka	hloubka
148	61	73
obj. č.	kód věšáku / povrch	
14088	430 ZN10 / staromosaz	



výška	šířka	hloubka
64	57	18,5
obj. č.	kód věšáku / povrch	
12121	507 ZN10 / staromosaz	



výška	šířka	hloubka
66	61	28
obj. č.	kód věšáku / povrch	
14089	431 ZN10 / staromosaz	



výška	šířka	hloubka	obj. č.	kód věšáku / povrch
162	75	75	12839	553 ZN10 / staromosaz
			12840	553 ZN21 / nikl jemně broušený
			12841	553 ZN4 / nikl mat



ZN10



výška	šířka	hloubka
56	75	25
obj. č.	kód věšáku / povrch	
12842	554 ZN10 / staromosaz	
12843	554 ZN21 / nikl jemně broušený	
12844	554 ZN4 / nikl mat	



výška	šířka	hloubka
60	70	40
obj. č.	kód věšáku / povrch	
14223	2325 ZN1 / chrom lesk	
14224	2325 ZN21 / nikl jemně broušený	
14275	2325 PB1 / bílá lesk	
14276	2325 PB12 / černá mat	
14277	2325 ZN75 / železo broušené	



výška	šířka	hloubka	rozteč
120	19	75	16
obj. č.	kód věšáku / povrch		
12216	2313 PB1 / bílá lesk		
12217	2313 PB12 / černá mat		



ZN75

výška	šířka	hloubka	obj. č.	kód věšáku / povrch
60	15	40	14121	2326 ZN1 / chrom lesk
			14123	2326 ZN21 / nikl jemně broušený
			14271	2326 PB1 / bílá lesk
			14272	2326 PB12 / černá mat
			14270	2326 ZN75 / železo broušené

2018 NOVÉ

2018 NOVÉ

2018 NOVÉ

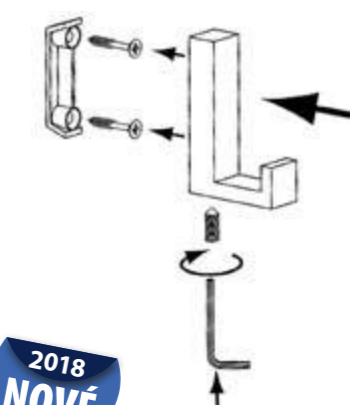
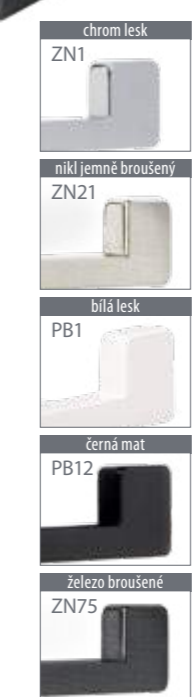

výška	šířka	hloubka
92	70	80
obj. č.	kód věšáku / povrch	
14225	2324 ZN1 / chrom lesk	
14226	2324 ZN21 / nikl jemně broušený	
14280	2324 PB1 / bílá lesk	
14281	2324 PB12 / černá mat	
14282	2324 ZN75 / železo broušené	



výška	šířka	hloubka
63	108	37

obj. č.	kód věšáku / povrch	
12020	2377 ZN1 / chrom lesk	
12029	2377 ZN21 / nikl jemně broušený	





ZN1A49V1S

délka	šířka	výška	rozteč
360	56	36	347

obj. č.	kód věšáku / povrch
14050	2323-360 ZN1A49V1S / chrom lesk
14063	2323-360 ZN4A81V1S / nikl mat

OBSAH BALENÍ

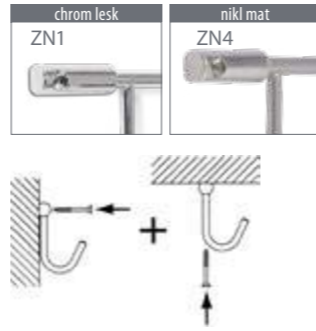

ZN1

**2018 NOVÉ**

výška	hloubka
41	15,5

obj. č.	kód úchytky	délka	rozteč
12629	1603-240 ZN4 / nikl mat	240	210
12631	1603-366 ZN4 / nikl mat	366	336
12632	1603-240 ZN1 / chrom lesk	240	210
12630	1603-366 ZN1 / chrom lesk	366	336



ZN4



ZN2

průměr	hloubka
16	40

obj. č.	kód věšáku / povrch
12845	2107-40 ZN1 / chrom lesk
12846	2107-40 ZN2 / chrom mat
12847	2107-40 ZN4 / nikl mat



N1

**2018 NOVÉ**

průměr	hloubka
35	52

obj. č.	kód věšáku / povrch
12014	2403-N1 / nerez



N1

výška	šířka	hloubka
35	35	42

obj. č.	kód věšáku / povrch
12045	2106-42 N1 / nerez



N1

průměr	hloubka
34,5	42

obj. č.	kód věšáku / povrch
12255	1658 N1 / nerez

VĚŠÁKY VÝKLOPNÉ



ZN21



ZN1

výška	šířka	hloubka
93	13	19

obj. č.	kód věšáku / povrch
14247	2227-93 ZN1 / chrom lesk
14248	2227-93 ZN21 / nikl jemně broušený

výška	šířka	hloubka
177	13	19

obj. č.	kód věšáku / povrch
14245	2227-177 ZN1 / chrom lesk
14246	2227-177 ZN21 / nikl jemně broušený



ZN75

**2018 NOVÉ**

hloubka	šířka	výška	rozteč
57	55	127	61

obj. č.	kód věšáku / povrch
12047	1821 ZN21 / nikl jemně broušený
12046	1821 ZNS5 / staromosaz
12044	1821 ZN75 / železo broušené

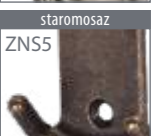

VĚŠÁKY PLAST

VĚŠÁKY NALEPOVACÍ  
nosnost 0,3kg



A49K



výška	šířka	hloubka
42	26	22

obj. č.	kód věšáku / povrch
12880	H114 A4K / bílá
12766	H114 A13K / alu efekt
12875	H114 A49K / chrom lesk efekt



MV11

výška	šířka	hloubka
140	35	70

obj. č.	kód věšáku / povrch
12230	0859 MV11 / bílý hliník efekt



MV11

výška	šířka	hloubka
45	35	46

obj. č.	kód věšáku / povrch
12001	0858 MV11 / bílý hliník efekt



délka	šířka	výška	rozteč	obj. č.	kód úchytky / povrch
184	20	26	128	14515	SM8014-184I G1 / chrom lesk
				14519	SM8014-184I E2 / nikl jemně broušený

délka	šířka	výška	rozteč	obj. č.	kód úchytky / povrch
137	9	30	128	14513	SM8137-137I G1 / chrom lesk
				14514	SM8137-137I E2 / nikl jemně broušený

výška	průměr	obj. č.	kód úchytky / povrch
23	24	14517	SM8026-24I G1 / chrom lesk
		14518	SM8026-24I E2 / nikl jemně broušený



šířka	výška	obj. č.	kód úchytky / povrch	délka	rozteč
14	26	12800	SM8137-137I AN12 / ocel antik	137	128
		12811	SM8137-329I AN12 / ocel antik	329	320
		12801	SM8137-137I V5 / měď antik	137	128
		12812	SM8137-329I V5 / měď antik	329	320
		12802	SM8137-137I V6 / stříbro antik	137	128
		12813	SM8137-329I V6 / stříbro antik	329	320

2018  
NOVÉ

délka	šířka	výška	rozteč	obj. č.	kód úchytky / povrch
184	20	26	128	14502	SM8014-184I AC1 MT1 / průhledná, chrom lesk

délka	šířka	výška	rozteč	obj. č.	kód úchytky / povrch
164	25	25	128	14504	SM8247-164I MF13 MF13 / nerez efekt

délka	šířka	výška	rozteč	obj. č.	kód úchytky / povrch
36	36	28		14505	SM8045-36I MV2 / chrom mat

délka	šířka	výška	rozteč	obj. č.	kód úchytky / povrch
137	9	30	128	14026	SM8137-137I MV104 / titan stříbrný
				14028	SM8137-137I GL36 / bílá, vysoký lesk

délka	šířka	výška	rozteč	obj. č.	kód úchytky / povrch
164	25	25	128	12779	SM8004-164 MV2 / chrom mat
				12780	SM8004-164 MV7 / nikl mat



délka	šířka	výška	rozteč	obj. č.	kód úchytky / povrch
184	20	26	128	14014	SM8014I-184 LS7 / imitace kůže černá
				14016	SM8014I-184 LS9 / imitace kůže béžová

2018  
NOVÉ

délka	šířka	výška	rozteč	obj. č.	kód úchytky / povrch
165	37	50	až 144 (optimálně 128)	12810	SM8279-165I V06 / plast a sisál, závit kov

průměr	výška	obj. č.	kód úchytky / povrch
37	64	12809	SM8279-64I V06 / plast a sisál, závit kov





**MĚKČENÝ PLAST  
BEZPEČNÝ MATERIÁL**



délka šířka výška  
40 | 40 | 24  
obj. č. kód úchytky / povrch  
**12826** | H156-40 RU12 / multicolor



délka šířka výška  
50 | 50 | 24  
obj. č. kód úchytky / povrch  
**12833** | H157-50 RU13 / multicolor



délka šířka výška  
40 | 40 | 28  
obj. č. kód úchytky / povrch  
**12804** | H148-40 RU2 / multicolor



délka šířka výška  
44 | 44 | 23  
obj. č. kód úchytky / povrch  
**12815** | H149-44 RU5 / multicolor



délka šířka výška  
44 | 44 | 23  
obj. č. kód úchytky / povrch  
**12818** | H149-44 RU3 / multicolor



délka šířka výška  
44 | 44 | 23  
obj. č. kód úchytky / povrch  
**12816** | H149-44 RU4 / multicolor



délka šířka výška  
47 | 38 | 23  
obj. č. kód úchytky / povrch  
**12803** | H147-47 RU1 / multicolor



délka šířka výška  
53 | 39 | 24  
obj. č. kód úchytky / povrch  
**12817** | H150-53 RU6 / multicolor



délka šířka výška  
48 | 44 | 24  
obj. č. kód úchytky / povrch  
**12819** | H152-44 RU8 / multicolor



délka šířka výška  
51 | 35 | 24  
obj. č. kód úchytky / povrch  
**12834** | H158-51 RU14 / multicolor



délka šířka výška  
45 | 50 | 23  
obj. č. kód úchytky / povrch  
**12836** | H159-50 RU15 / multicolor



bílá  
FGL36TX01

modrá  
FGL39TX01

růžová  
FGL41TX01

výška průměr  
23 | 58  
obj. č. kód úchytky / povrch  
**12791** | SM8257-58FGL36TX01 / bílá  
**12792** | SM8257-58FGL39TX01 / modrá  
**12794** | SM8257-58FGL41TX01 / růžová



FGL41TX01

2018  
NOVÉ



akrylát čirý, hliník bílý efekt  
SN1MV11  
akrylát oranžový, hliník bílý efekt  
SN9MV11  
akrylát červený, hliník bílý efekt  
SN10MV11  
akrylát zelený, hliník bílý efekt  
SN14MV11  
akrylát žlutý, hliník bílý efekt  
SN15MV11  
akrylát modrý, hliník bílý efekt  
SN16MV11  
akrylát růžový, hliník bílý efekt  
SN19MV11



SN10MV11

délka šířka výška rozteč  
126 | 20 | 26 | 96

obj. č. kód úchytky / povrch  
**12365** | SM8119-126 I SN1MV11 / akrylát čirý, bílý hliník efekt  
**12363** | SM8119-126 I SN9MV11 / akrylát oranžový, bílý hliník efekt  
**12364** | SM8119-126 I SN10MV11 / akrylát červený, bílý hliník efekt  
**12369** | SM8119-126 I SN14MV11 / akrylát zelený, bílý hliník efekt  
**12368** | SM8119-126 I SN15MV11 / akrylát žlutý, bílý hliník efekt  
**12366** | SM8119-126 I SN16MV11 / akrylát modrý, bílý hliník efekt  
**12371** | SM8119-126 I SN19MV11 / akrylát růžový, bílý hliník efekt



SN15MV11

délka šířka výška  
30 | 30 | 26

obj. č. kód úchytky / povrch  
**12376** | SM8118-30 I SN1MV11 / akrylát čirý, bílý hliník efekt  
**12370** | SM8118-30 I SN9MV11 / akrylát oranžový, bílý hliník efekt  
**12374** | SM8118-30 I SN10MV11 / akrylát červený, bílý hliník efekt  
**12373** | SM8118-30 I SN14MV11 / akrylát zelený, bílý hliník efekt  
**12375** | SM8118-30 I SN15MV11 / akrylát žlutý, bílý hliník efekt  
**12377** | SM8118-30 I SN16MV11 / akrylát modrý, bílý hliník efekt  
**12378** | SM8118-30 I SN19MV11 / akrylát růžový, bílý hliník efekt



SN19MV11

délka šířka výška  
50 | 47 | 26

obj. č. kód úchytky / povrch  
**12380** | SM8116-50 I SN1MV11 / akrylát čirý, bílý hliník efekt  
**12382** | SM8116-50 I SN9MV11 / akrylát oranžový, bílý hliník efekt  
**12383** | SM8116-50 I SN10MV11 / akrylát červený, bílý hliník efekt  
**12385** | SM8116-50 I SN14MV11 / akrylát zelený, bílý hliník efekt  
**12386** | SM8116-50 I SN15MV11 / akrylát žlutý, bílý hliník efekt  
**12390** | SM8116-50 I SN16MV11 / akrylát modrý, bílý hliník efekt  
**12392** | SM8116-50 I SN19MV11 / akrylát růžový, bílý hliník efekt

2018  
NOVÉ



V5



délka šířka hloubka  
125 | 45 | 12

obj. č. kód nohy / povrch  
**12769** | SMSA200-126 V5 MUŠLE / měď antik  
**12768** | SMSA200-126 V6 MUŠLE / stříbro antik



MV2

délka šířka výška hloubka  
112 | 45 | 18 | 11

obj. č. kód úchytky / povrch  
**12325** | 0428-112 MV2 MUŠLE / chrom mat



KOLEKCE BDJ1 S BROUŠENÝMI KAMENY – VLÁČEK

délka	šířka	výška
100	22	27

obj. č.	kód věšáku / povrch
12782	SM8165/BDJ1K, samolepicí



obj. č.	kód věšáku / povrch	délka	šířka	výška	rozteč
12772	SM8164-400BDJ1	400	50	48	240

obj. č.	kód věšáku / povrch	délka	šířka	výška	rozteč
12775	SM8177-300BDJ1	300	30	36	168



délka	šířka	výška	rozteč
164	25	25	128

obj. č.	kód úchytky / povrch
12785	SM8004-164BDJ1

délka	šířka	výška
36	36	28

obj. č.	kód úchytky / povrch
12789	SM8045F-36BDJ1

KOLEKCE BDJ2 S BROUŠENÝMI KAMENY – VÍLA

délka	šířka	výška
100	22	27

obj. č.	kód věšáku / povrch
12781	SM8165/BDJ2K, samolepicí



obj. č.	kód věšáku / povrch	délka	šířka	výška	rozteč
12771	SM8164-400BDJ2	400	50	48	240

obj. č.	kód věšáku / povrch	délka	šířka	výška	rozteč
12774	SM8177-300BDJ2	300	30	36	168



délka	šířka	výška	rozteč
164	25	25	128

obj. č.	kód úchytky / povrch
12784	SM8004-164BDJ2

délka	šířka	výška
36	36	28

obj. č.	kód úchytky / povrch
12787	SM8045F-36BDJ2



průměr	výška
43	44-54

obj. č.	kód nohy / povrch
12798	0719-54 MV2MV2 / chrom mat
12797	0719-54 MV7MV7 / nikl mat



MV7MV7



délka	šířka	výška
45	45	70

obj. č.	kód nohy / povrch
12475	8110-70 MV7 / nikl mat

MV7

NÁBYTKOVÉ SAMOLEPICÍ LIŠTY



délka	šířka	výška
2000	8	2

obj. č.	kód lišty / povrch
13020	Z22-K29MF2 / stříbrná



délka	šířka	výška
2000	10	4

obj. č.	kód lišty / povrch
13027	Z15-MF1 / zlatá



délka	šířka	výška
2000	8	2

obj. č.	kód lišty / povrch
13024	Z22 - DF66 / starostříbrná



délka	šířka	výška
2000	8	2

obj. č.	kód lišty / povrch
13019	Z22 - K28MF1 / zlatá



délka	šířka	výška
2000	10	4

obj. č.	kód lišty / povrch
13033	Z15-MF2 / stříbrná



délka	šířka	výška
2000	8	2

obj. č.	kód lišty / povrch
13017	Z22 - MF33 / staromosaz



buk surový

délka	šířka	výška	rozteč
232	38	54	160

obj. č.	kód úchytky / dřevo
14009	S68-232/160 / buk surový



smrk surový

délka	šířka	výška	rozteč
182	14	32	128

obj. č.	kód úchytky / dřevo
12050	S48-182/128 / smrk surový

smrk surový

délka	šířka	výška	rozteč
128	14	32	96

obj. č.	kód úchytky / dřevo
12055	S48-128/96 / smrk surový

délka	šířka	výška	hloubka
110	47	19	13,5

obj. č.	kód úchytky / dřevo
14000	M30 MUŠLE / dub surový
14001	M30 MUŠLE / buk surový
14002	M30 MUŠLE / javor surový
14003	M30 MUŠLE / smrk surový



dub surový

délka	šířka	výška	hloubka
108	48	21	9

obj. č.	kód úchytky / dřevo
14004	M35 MUŠLE / dub surový
14005	M35 MUŠLE / buk surový
14006	M35 MUŠLE / javor surový
14007	M35 MUŠLE / smrk surový

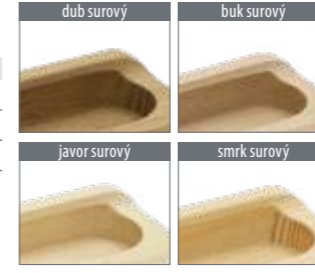

javor surový

délka	šířka	výška	hloubka
105	41	19	13

obj. č.	kód úchytky / dřevo
12075	R1565 MUŠLE / dub surový
12091	R1565 MUŠLE / buk surový

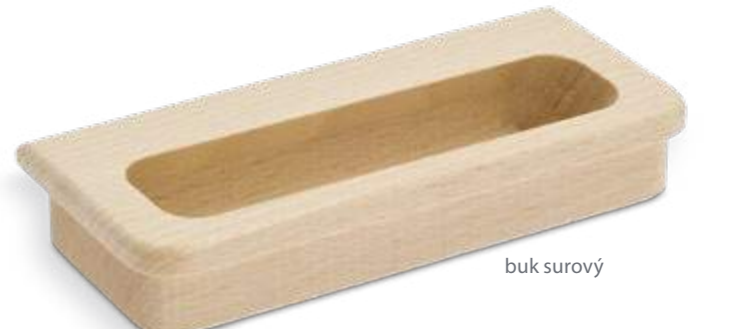

buk surový



# AKU magnetická světla se senzorem pohybu

**Vlastnosti:** AKU Baterie – dobíjecí přes Micro USB, decentní design, malá montážní plocha, integrovaný detektor pohybu PIR, spínací a reakční vzdálenost do 3 m, magnetické upevnění, určené pro místa s obtížným zavedením kabelu.

## Technické parametry

AKU Li-Ion ..... 1 000 mAh / 3 500 mAh  
 Napájení ..... 1,2 W / 1,8 W  
 Svítivost ..... 100 lm / 110 lm  
 Doba svícení ..... 3 hod / 7,5 hod.  
 Doba nabíjení ..... cca 3 hod. / 4,5 hod.  
 Doba zhasnutí ..... 10 s / 30 s  
 Materiál ..... nerez, plast / plast  
 Povrch/barva ..... nerez efekt / bílá  
 Stupeň krytí ..... IP 20  
 Úhel záření ..... 120°  
 Barva světla ..... 4000K (neutrální bílá)  
 CRI ..... >80

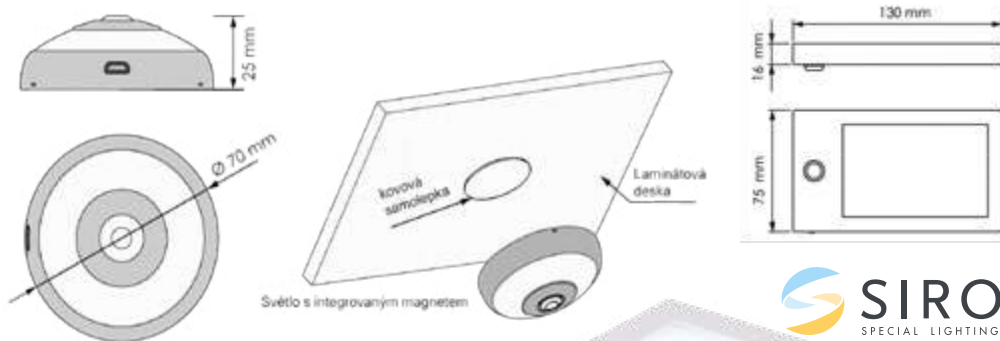

**SIRO**  
SPECIAL LIGHTING

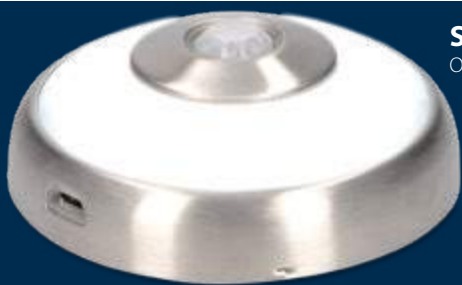

**SL-BALIT70-E**

Obj. číslo: 15550



**SL-BALIT13075-W**

Obj. číslo: 15551

## Vzorkové stojany a panely

OTOČNÝ STOJAN SIRO



ZÁVĚSNÝ PANEL SIRO



MALÝ PANEL SIRO



Otočné dvoustranné stojany i nástěnné závěsné panely jsou ideální pro prezentaci nejnovějších modelů úchytek a věšáků SIRO na vaší prodejně.

Malý panel je ideální řešení pro základní prezentaci modelů SIRO dle vašeho výběru. Tento panel je včetně 2 úchytků pro snadné zavěšení.

Rozměry (š/v/h):

**OTOČNÝ DVOUSTRANNÝ STOJAN**

460/2060/460 mm vč. podstavy.

**ZÁVĚSNÝ PANEL**

460/2000/20 mm.

**MALÝ PANEL SIRO**

445/665/3 mm

Pro více informací a jejich dostupnost kontaktujte vašeho prodejce.