

ÚCHYTKY & VĚŠÁKY

SKLADOVÝ PROGRAM
PRO ČESKOU REPUBLIKU A SLOVENSKOU REPUBLIKU

2019



ELEGANTNÍ
LINIE NOVÝCH
DŘEVĚNÝCH ÚCHYTEK

2019
NOVÉ

 **SIRO**
FASHION FOR FURNITURE

délka	šířka	výška
288	74	17
obj. č.	kód / povrch	
12006	H163-288 A18 / plast	

chrom lesk	chrom mat	nikl jemně broušený
ZN1	ZN2	ZN21
antik ocel efekt	železo broušené	
ZN63	ZN75	

šířka	výška	obj. č.	kód úchytky	délka	rozteč	povrch
20	27	12204	2157-161 ZN1	161	128	chrom lesk
		12185	2157-161 ZN2	161	128	chrom mat
		12339	2157-161 ZN21	161	128	nikl jemně broušený
		12192	2157-161 ZN63	161	128	antik ocel efekt
		12338	2157-161 ZN75	161	128	železo broušené

obj. č.	kód úchytky	délka	rozteč	povrch
12579	2374-180 ZN1	180	160	chrom lesk
12583	2374-340 ZN1	340	320	chrom lesk
12580	2374-180 ZN21	180	160	nikl jemně broušený
12584	2374-340 ZN21	340	320	nikl jemně broušený
12581	2374-180 ZN27	180	160	ušlechtilá ocel mat
12585	2374-340 ZN27	340	320	ušlechtilá ocel mat
12582	2374-180 ZN75	180	160	železo broušené
12586	2374-340 ZN75	340	320	železo broušené
12587	2374-180 ZN79	180	160	mosaz ručně broušená
12588	2374-340 ZN79	340	320	mosaz ručně broušená

obj. č.	kód úchytky	délka	rozteč	povrch
12194	2387H-108 N1	108	96	nerez
12197	2387H-140 N1	140	128	
12199	2387H-172 N1	172	160	
12203	2387H-332 N1	332	320	

délka	šířka	výška
15	15	25
obj. č.	kód úchytky / povrch	
12117	2277-15N1 / nerez	

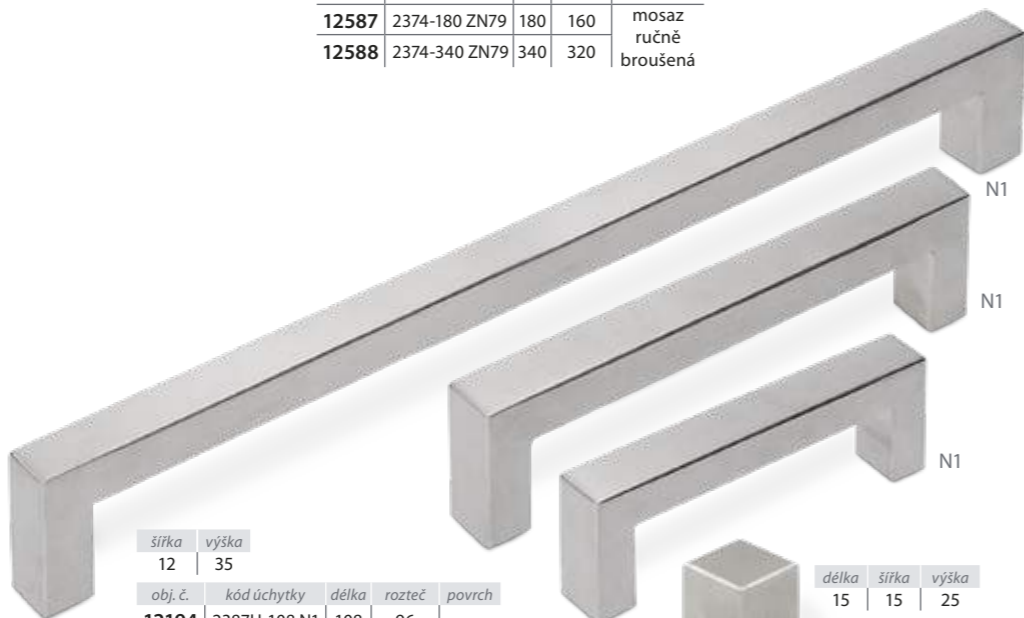
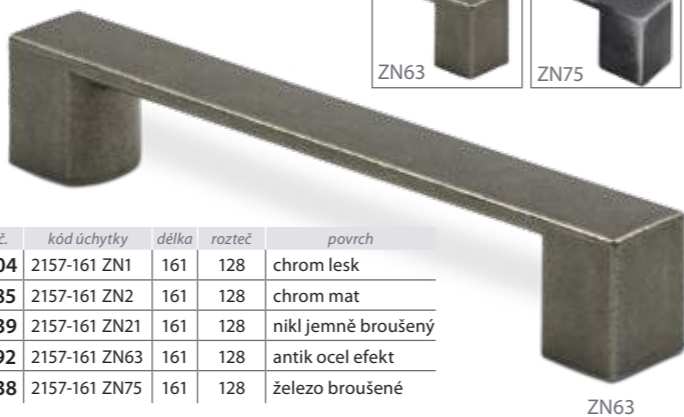
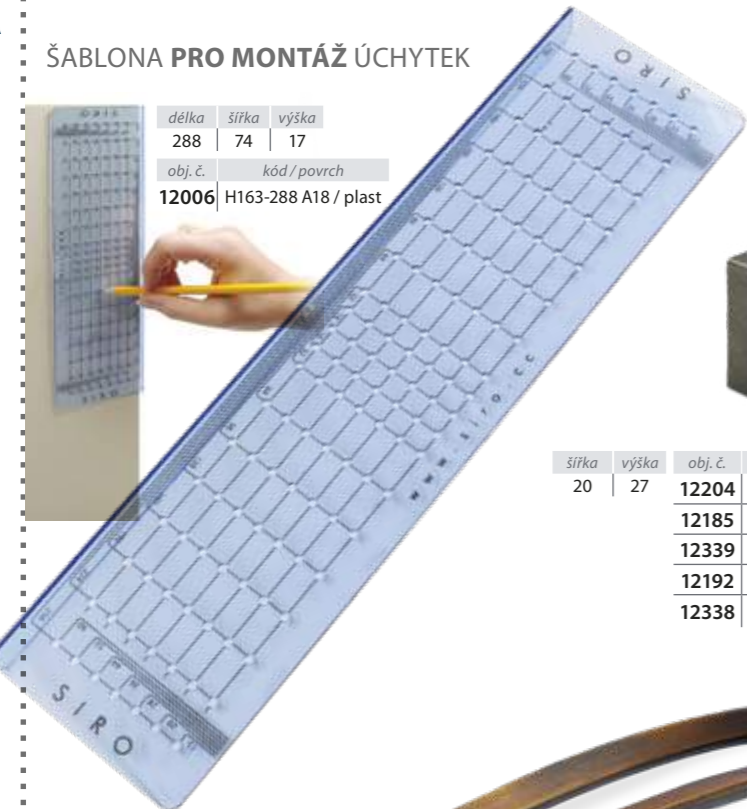

chrom lesk	nikl jemně broušený
ZN1	ZN21

délka	šířka	výška	rozteč
185	12	30	128 / 160
obj. č.	kód úchytky / povrch		
14010	1956-185 ZN1 / chrom lesk		
14011	1956-185 ZN21 / nikl jemně broušený		

obj. č.	kód úchytky	délka	rozteč	povrch
12008	2267-211 ZN1	211	160	chrom lesk
12010	2267-371 ZN1	371	320	
12009	2267-211 ZN21	211	160	nikl jemně broušený
12011	2267-371 ZN21	371	320	

obj. č.	kód úchytky	délka	rozteč	povrch
12968	2340-173 ZN27	173	160	ušlechtilá ocel mat
12950	2340-340 ZN27	340	320	
12970	2340-173 ZN68	173	160	antracit mat
12951	2340-340 ZN68	340	320	

délka	šířka	výška	rozteč
29	14	24	16
obj. č.	kód úchytky / povrch		

chrom lesk	nikl jemně broušený	železo broušené
ZN1	ZN21	ZN75
mosaz ručně broušená	bílá lesk	černá mat
ZN79	PB1	PB12

délka	šířka	výška
58	33	22
obj. č.	kód úchytky / povrch	
14045	2411-58 ZN21 / nikl jemně broušený	
14046	2411-58 ZN78 / železo černé patina	
14047	2411-58 ZN79 / mosaz ručně broušená	

délka	šířka	výška
58	33	22
obj. č.	kód úchytky / povrch	
14045	2411-58 ZN21 / nikl jemně broušený	
14046	2411-58 ZN78 / železo černé patina	
14047	2411-58 ZN79 / mosaz ručně broušená	





ZN21

ZN16

šířka	výška
15	30

obj. č.	kód úchytky	délka	rozteč	povrch
14216	2266-145 ZN1	145	128	chrom lesk
14218	2266-177 ZN1	177	160	
14221	2266-209 ZN1	209	192	
14193	2266-337 ZN1	337	320	
14217	2266-145 ZN21	145	128	nikl jemně broušený
14220	2266-177 ZN21	177	160	
14192	2266-209 ZN21	209	192	
14222	2266-337 ZN21	337	320	antracit lesk
14219	2266-177 ZN16	177	160	
14215	2266-337 ZN16	337	320	
14240	2266-177 ZN68	177	160	antracit mat
14214	2266-337 ZN68	337	320	



délka	šířka	výška	rozteč
173	12	30	160

obj. č.	kód úchytky / povrch
12566	2341-173 ZN1 / chrom lesk
12567	2341-173 ZN16 / antracit lesk
12568	2341-173 ZN27 / ušlechtilá ocel mat



ZN16

ZN1



délka	šířka	výška	rozteč
345	12	30	320

obj. č.	kód úchytky / povrch
12594	2341-345 ZN1 / chrom lesk
12595	2341-345 ZN16 / antracit lesk
12596	2341-345 ZN27 / ušlechtilá ocel mat

ZN68

ZN21

délka	šířka	výška	rozteč
339	23	20	320

obj. č.	kód úchytky / povrch
14235	2356-339 ZN1 / chrom lesk
14238	2356-339 ZN16 / antracit lesk
14236	2356-339 ZN21 / nikl jemně broušený
14237	2356-339 ZN27 / ušlechtilá ocel mat
14239	2356-339 ZN68 / antracit mat

délka	šířka	výška	rozteč
185	22	20	160

obj. č.	kód úchytky / povrch
14230	2356-185 ZN1 / chrom lesk
14233	2356-185 ZN16 / antracit lesk
14231	2356-185 ZN21 / nikl jemně broušený
14232	2356-185 ZN27 / ušlechtilá ocel mat
14234	2356-185 ZN68 / antracit mat



šířka	výška			
40	40			
obj. č.	kód úchytky	délka	rozteč	povrch
12137	1739-202 N1	202	192	nerez
12140	1739-234 N1	234	224	



N1



ZN21

délka	šířka	výška	rozteč
232	35	40	224

obj. č.	kód úchytky / povrch
14074	2035-232 ZN1 / chrom lesk
14075	2035-232 ZN21 / nikl jemně broušený



ZN1

délka	šířka	výška	rozteč
72	35	40	64

obj. č.	kód úchytky / povrch
14076	2035-72 ZN1 / chrom lesk
14077	2035-72 ZN21 / nikl jemně broušený



délka	šířka	výška	rozteč
214	10	30	128

obj. č.	kód úchytky / povrch
12312	2197-214 ZN1 / chrom lesk
12314	2197-214 ZN21 / nikl jemně broušený



ZN1

délka	šířka	výška	rozteč
374	10	30	288

obj. č.	kód úchytky / povrch
12316	2197-374 ZN1 / chrom lesk
12317	2197-374 ZN21 / nikl jemně broušený



ZN21



šířka	výška
10	29



obj. č.	kód úchytky	délka	rozteč	povrch	obj. č.	kód úchytky	délka	rozteč	povrch	obj. č.	kód úchytky	délka	rozteč	povrch
14090	2110-252 AL1	252	128/224	Al elox přírodní mat	14091	2110-252 ZN1	252	128/224	chrom lesk	14092	2110-252 ZN21	252	128/224	nikl jemně broušený
14093	2110-284 AL1	284	160/256		14094	2110-284 ZN1	284	160/256		14095	2110-284 ZN21	284	160/256	
14096	2110-316 AL1	316	192/288		14097	2110-316 ZN1	316	192/288		14098	2110-316 ZN21	316	192/288	
14099	2110-348 AL1	348	224/320		14100	2110-348 ZN1	348	224/320		14101	2110-348 ZN21	348	224/320	
14102	2110-412 AL1	412	288/384		14103	2110-412 ZN1	412	288/384		14104	2110-412 ZN21	412	288/384	
14105	2110-444 AL1	444	320/416		14106	2110-444 ZN1	444	320/416		14107	2110-444 ZN21	444	320/416	
14108	2110-476 AL1	476	352/448		14109	2110-476 ZN1	476	352/448		14110	2110-476 ZN21	476	352/448	
14111	2110-508 AL1	508	384/480		14112	2110-508 ZN1	508	384/480		14113	2110-508 ZN21	508	384/480	
14114	2110-604 AL1	604	480/576		14115	2110-604 ZN1	604	480/576		14116	2110-604 ZN21	604	480/576	
14117	2110-764 AL1	764	640/736		14118	2110-764 ZN1	764	640/736		14119	2110-764 ZN21	764	640/736	



délka	šířka	výška
35	16	26

obj. č. kód úchytky / povrch

12959 1652-35 PB21 / ALU efekt

12960 1652-35 ZN4 / nikl mat

12962 1652-35 ZN21 / nikl jemně broušený

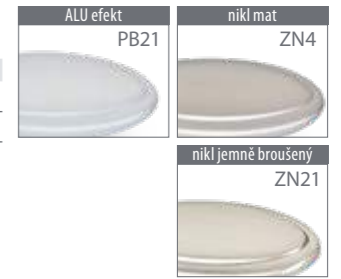

délka	šířka	výška	rozteč
113	16	28,5	96

obj. č. kód úchytky / povrch

12955 1651-113 PB21 / ALU efekt

12956 1651-113 ZN4 / nikl mat

12958 1651-113 ZN21 / nikl jemně broušený



délka	šířka	výška	rozteč
150	16	29,5	128

obj. č. kód úchytky / povrch

12952 1651-150 PB21 / ALU efekt

12953 1651-150 ZN4 / nikl mat

12954 1651-150 ZN21 / nikl jemně broušený



délka	šířka	výška
16	16	26

obj. č. kód úchytky / povrch

14194 1499-16 ZN1 / chrom lesk

14191 1499-16 ZN4 / nikl mat

14195 1499-16 ZN21 / nikl jemně broušený



délka	šířka	výška	rozteč
205	25	25	192/160

obj. č. kód úchytky / povrch

12037 2328-205 ZN78 / železo černé patina

12039 2328-205 ZN21 / nikl jemně broušený



2019 NOVÉ

šířka	výška
9	28

obj. č. kód úchytky délka rozteč povrch

14197 2108-104 ZN1 104 96 chrom lesk

14199 2108-136 ZN1 136 128 chrom lesk

14203 2108-168 ZN1 168 160 chrom lesk

14205 2108-200 ZN1 200 192 chrom lesk

14208 2108-232 ZN1 232 224 chrom lesk

14211 2108-328 ZN1 328 320 chrom lesk

14198 2108-104 ZN21 104 96 nikl jemně broušený

14201 2108-136 ZN21 136 128 nikl jemně broušený

14196 2108-168 ZN21 168 160 nikl jemně broušený

14206 2108-200 ZN21 200 192 nikl jemně broušený

14209 2108-232 ZN21 232 224 nikl jemně broušený

14212 2108-328 ZN21 328 320 nikl jemně broušený

14200 2108-104 PB21 104 96 ALU efekt

14202 2108-136 PB21 136 128 ALU efekt

14204 2108-168 PB21 168 160 ALU efekt

14207 2108-200 PB21 200 192 ALU efekt

14210 2108-232 PB21 232 224 ALU efekt

14213 2108-328 PB21 328 320 ALU efekt

14269 2108-168 ZN78 168 160 železo černé patina

14266 2108-104 PB12 104 96 černá mat

14267 2108-168 PB12 168 160 černá mat

14268 2108-200 PB12 200 192 černá mat

ZN21



šířka	obj. č.	kód úchytky	délka	výška	rozteč	povrch
-------	---------	-------------	-------	-------	--------	--------

12435 1666-136 PB21 136 23 128 ALU efekt

12433 1666-232 PB21 232 21,5 224 ALU efekt

12436 1666-136 ZN21 136 23 128 nikl jemně broušený

12434 1666-232 ZN21 232 21,5 224 nikl jemně broušený



délka	šířka	výška	rozteč
360	17	29	320

obj. č. kód úchytky / povrch

12269 2318-360 ZN1 / chrom lesk

12270 2318-360 ZN21 / nikl jemně broušený

12263 2318-360 ZN74 / měď broušená

délka	šířka	výška	rozteč
200	17	29	160

obj. č. kód úchytky / povrch

12267 2318-200 ZN1 / chrom lesk

12268 2318-200 ZN21 / nikl jemně broušený

12265 2318-200 ZN74 / měď broušená

ZN74



šířka	výška
16	30

obj. č. kód úchytky délka rozteč povrch

14254 2381-188 ZN1 188 160 chrom lesk

14258 2381-348 ZN1 348 320 chrom lesk

14255 2381-188 ZN16 188 160 antracit lesk

14259 2381-348 ZN16 348 320 antracit lesk

14256 2381-188 ZN21 188 160 nikl jemně broušený

14260 2381-348 ZN21 348 320 nikl jemně broušený

14257 2381-188 ZN68 188 160 antracit mat

14261 2381-348 ZN68 348 320 antracit mat



ZN75



délka	šířka	výška	rozteč
181	15	25,5	160

obj. č. kód úchytky / povrch

12076 2084-181 ZN1 / chrom lesk

12077 2084-181 ZN16 / antracit lesk

12078 2084-181 ZN21 / nikl jemně broušený

12074 2084-181 ZN75 / železo broušené

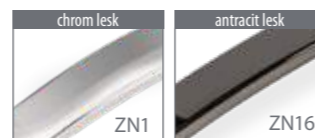

délka	šířka	výška	rozteč
154	15	27	128

obj. č.	kód úchytky / povrch
12906	1309-154 ZN2 / chrom mat
12907	1309-154 ZN4 / nikl mat
12908	1309-154 ZN21 / nikl jemně broušený



délka	šířka	výška	rozteč
116	15	27	96

obj. č.	kód úchytky / povrch
12902	1309-116 ZN2 / chrom mat
12674	1309-116 ZN4 / nikl mat



délka	šířka	výška
26	14	27,5

obj. č.	kód úchytky / povrch
12910	1310-27 ZN2 / chrom mat
12911	1310-27 ZN4 / nikl mat



výška	šířka	hloubka
154	19,5	77

obj. č.	kód věšáku / povrch
12980	1604 ZN4 / nikl mat
12981	1604 ZN21 / nikl jemně broušený

obj. č.	kód věšáku / povrch
12980	1604 ZN4 / nikl mat
12981	1604 ZN21 / nikl jemně broušený



výška	šířka	hloubka
52	19,5	45

obj. č.	kód věšáku / povrch
12982	1605 ZN4 / nikl mat
12983	1605 ZN21 / nikl jemně broušený

obj. č.	kód věšáku / povrch
12982	1605 ZN4 / nikl mat
12983	1605 ZN21 / nikl jemně broušený



šířka	výška
16	39

obj. č.	kód úchytky	délka	rozteč	povrch
14144	2161-172 ZN21 ZN1	172	160	nikl jemně broušený + chrom lesk
14145	2161-332 ZN21 ZN1	332	320	nikl jemně broušený + chrom lesk



délka	šířka	výška	rozteč
193	24	28	160

obj. č.	kód úchytky / povrch
12438	1750-193 PB21 / ALU efekt
12437	1750-193 ZN21 / nikl jemně broušený
12439	1750-193 ZN1 / chrom lesk



délka	šířka	výška	rozteč
112	15,5	24	96

obj. č.	kód úchytky / povrch
12191	1582-112 PB21 / ALU efekt

šířka	výška
12	23,5

obj. č.	kód úchytky	délka	rozteč	povrch
14044	1906-84 AL1	84	64	Al elox. přírodní mat
14043	1906-148 AL1	148	128	Al elox. přírodní mat
14042	1906-340 AL1	340	320	Al elox. přírodní mat



délka	šířka	výška	rozteč
172	12,5	32	160

obj. č.	kód úchytky / povrch
12154	1864-172 ZN2 / chrom mat



délka	šířka	výška	rozteč
175	15	40	160

obj. č.	kód úchytky / povrch
12180	1585-175 N1 / nerez

šířka	výška
10	36

obj. č.	kód úchytky	délka	rozteč	povrch
14170	2183-104 ZN1	104	96	chrom lesk
14172	2183-168 ZN1	168	160	chrom lesk
14174	2183-328 ZN1	328	320	chrom lesk
14171	2183-104 ZN21	104	96	nikl jemně broušený
14173	2183-168 ZN21	168	160	nikl jemně broušený
14175	2183-328 ZN21	328	320	nikl jemně broušený

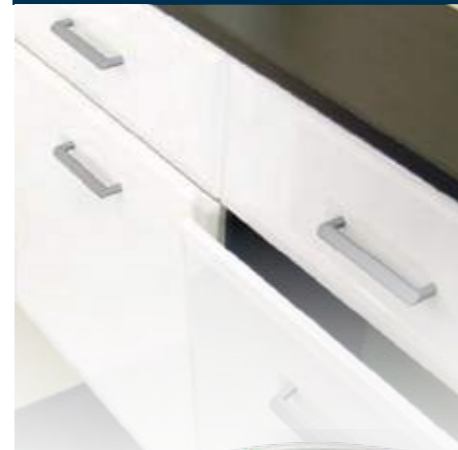

délka	šířka	výška	rozteč
184	23	25	128

obj. č. kód úchytky / povrch

14184 2200-184 ZN1 / chrom lesk

14185 2200-184 ZN21 / nikl jemně broušený



délka	šířka	výška	rozteč
130	12	29	96

obj. č. kód úchytka / povrch

12150 809-130 ZN1 / chrom lesk

12160 809-130 ZN4 / nikl mat

12776 809-130 ZN21 / nikl jemně broušený



délka	šířka	výška	rozteč
147	15	30	128

obj. č. kód úchytka / povrch

12409 1029-147 ZN1 / chrom lesk

12481 1029-147 ZN2 / chrom mat

12202 1029-147 ZN4 / nikl mat

12242 1029-147 ZN21 / nikl jemně broušený

délka	šířka	výška	rozteč
138	10	32	128

obj. č. kód úchytka / povrch

12443 1791-138 PB21 / ALU efekt

12442 1791-138 ZN21 / nikl jemně broušený



šířka	výška
9	30

obj. č.	kód úchytka	délka	rozteč	povrch
14287	2027-108 ZN1	108	96	chrom lesk
14153	2027-140 ZN1	140	128	
14151	2027-172 ZN1	172	160	
14081	2027-204 ZN1	204	192	
14288	2027-332 ZN1	332	320	
14285	2027-108 ZN21	108	96	
14154	2027-140 ZN21	140	128	nikl jemně broušený
14152	2027-172 ZN21	172	160	
14150	2027-204 ZN21	204	192	
14286	2027-332 ZN21	332	320	
14021	2027-140 ZN63	140	128	
14022	2027-172 ZN63	172	160	
14023	2027-204 ZN63	204	192	antik ocel efekt
12190	2027-172 ZN75	172	160	
12193	2027-204 ZN75	204	192	
14290	2027-140 PB1	140	128	železo brouš.
14292	2027-204 PB1	204	192	
14291	2027-140 PB12	140	128	
14293	2027-204 PB12	204	192	černá mat



šířka	výška
12	31

obj. č.	kód úchytka	délka	rozteč	povrch
14186	2198-173 ZN1	173	160	chrom lesk
14188	2198-333 ZN1	333	320	
14187	2198-173 ZN21	173	160	nikl jemně broušený
14189	2198-333 ZN21	333	320	
12990	2198-173 ZN63	173	160	antik ocel efekt
12991	2198-333 ZN63	333	320	



délka	šířka	výška	obj. č.	kód úchytka / povrch
64	36	35	12896	2338-64 ZN16 / antracit lesk
			12897	2338-64 ZN27 / ušlechtilá ocel mat
			12898	2338-64 ZN63 / antik ocel efekt
			12899	2338-64 ZN66 / rez efekt
			12894	2338-64 ZN74 / měď broušená

délka	šířka	výška	rozteč
143	36	30	96

obj. č.	kód úchytka / povrch
14251	1681-144 ZN10 / staromosaz
14252	1681-144 ZN29 / starostříbrná
14253	1681-144 ZN66 / rez efekt

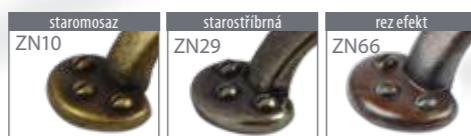

délka	šířka	výška	rozteč	obj. č.	kód úchytka / povrch
141	19,5 / 25,5	26,5	128	12711	940-141 ZN1 / chrom lesk
				12706	940-141 ZN4 / nikl mat

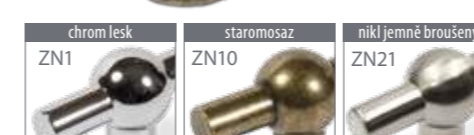

délka	šířka	výška	obj. č.	kód úchytka / povrch
50	20	40	12805	2011-50 ZN1 / chrom lesk
			12806	2011-50 ZN10 / staromosaz
			12807	2011-50 ZN21 / nikl jemně broušený



ZN1

ZN21

ZN1

ZN1

ZN1

ZN21

ZN21

ZN21

délka	šířka	výška	rozteč
168	19	27	160

obj. č. kód úchytky / povrch

12051 2344-168 ZN4 / nikl mat

12052 2344-168 PB12 / černá mat



PB12

ZN21

šířka	obj. č.	kód úchytky	délka	výška	rozteč	povrch
30	14132	2113-137 ZN1	137	20	96	chrom lesk
	14134	2113-200 ZN1	200	23	160	
	14138	2113-232 ZN1	232	23	192	
	14140	2113-265 ZN1	265	26	224	
	14133	2113-137 ZN21	137	20	96	nikl jemně broušený
	14135	2113-168 ZN21	168	21	128	
	14137	2113-200 ZN21	200	23	160	
	14139	2113-232 ZN21	232	23	192	
	14141	2113-265 ZN21	265	26	224	



ZN1

ZN21

ZN1

šířka 8 | výška 33

obj. č.	kód úchytky	délka	rozteč	povrch
14164	2182-118 ZN1	118	96	chrom lesk
14166	2182-182 ZN1	182	160	
14168	2182-342 ZN1	342	320	nikl jemně broušený
14165	2182-118 ZN21	118	96	
14167	2182-182 ZN21	182	160	
14169	2182-342 ZN21	342	320	

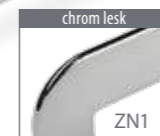

ZN1

ZN21

ZN27

délka	šířka	výška	rozteč
88	16	22	64

obj. č. kód úchytky / povrch

12106 1863-88 ZN27 / ušlechtilá ocel mat

délka	šířka	výška	rozteč
230	20	32	192

obj. č. kód úchytky / povrch

12105 1863-230 ZN27 / ušlechtilá ocel mat



délka	šířka	výška	rozteč
160	17,5	29	128

obj. č. kód úchytky / povrch

12026 878-160 ZN1 / chrom lesk

12031 878-160 ZN4 / nikl mat

délka	šířka	výška	rozteč
128	17,5	27,5	96

obj. č. kód úchytky / povrch

12021 878-128 ZN1 / chrom lesk

12079 878-128 ZN2 / chrom mat

12022 878-128 ZN4 / nikl mat

průměr	výška
28	24

obj. č. kód úchytky / povrch

12509 873-28 ZN1 / chrom lesk

12084 873-28 ZN2 / chrom mat

12512 873-28 ZN4 / nikl mat

průměr	výška
34	27

obj. č. kód úchytky / povrch

12016 873-34 ZN1 / chrom lesk

12017 873-34 ZN4 / nikl mat



ZN2

ZN1

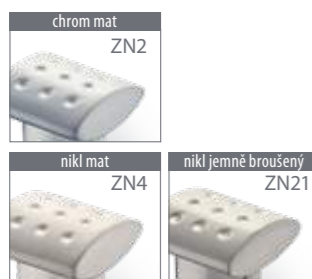

délka	šířka	výška
20	20	24

obj. č. kód úchytky / povrch

12621 1314-20 ZN2 / chrom mat

12622 1314-20 ZN4 / nikl mat

12715 1314-20 ZN21 / nikl jemně broušený

ZN21

délka	šířka	výška	rozteč
130	15	24	96

obj. č. kód úchytky / povrch

12927 1313-130 ZN2 / chrom mat

12928 1313-130 ZN4 / nikl mat

12929 1313-130 ZN21 / nikl jemně broušený



ZN4

výška	šířka	hloubka
150	18	63,5

obj. č. kód věšáku / povrch

12984 1606 ZN4 / nikl mat

12985 1606 ZN21 / nikl jemně broušený



ZN4

ZN21

výška	šířka	hloubka
70	18	46,5

obj. č. kód věšáku / povrch

12986 1607 ZN4 / nikl mat

12987 1607 ZN21 / nikl jemně broušený

ZN21

délka	šířka	výška	rozteč
162	15	24	128

obj. č. kód úchytky / povrch

12303 1313-162 ZN2 / chrom mat

12643 1313-162 ZN4 / nikl mat

12486 1313-162 ZN21 / nikl jemně broušený

ZN2



šířka	výška
31	24

obj. č.	kód úchytky	délka	rozteč	povrch
12068	742-124 FE2	124	108/15	železo chromované

šířka	výška
36	27

obj. č.	kód úchytky	délka	rozteč	povrch
12069	742-152 FE2	152	134/19	železo chromované

průměr	výška
32	26,5

obj. č.	kód úchytky / povrch
12030	913-32 ZN1 / chrom lesk
12057	913-32 ZN5 / mosaz lesk



délka	šířka	výška	hloubka	rozteč
197	54	20	14,5	160

obj. č.	kód úchytky / povrch
14078	2042-197 PB21 / ALU efekt
14079	2042-197 ZN1 / chrom lesk
14080	2042-197 ZN21 / nikl jemně broušený



obj. č.	kód úchytky	délka	šířka	hloubka	výška	povrch
12207	2291-50 N1	50	50	11	13,5	nerez
12208	2291-102 N1	102	51	10	12	
12209	2291-150 N1	150	51	10	12	



šířka	hloubka	výška
40,5	12	14

obj. č.	kód úchytky	délka	povrch
12214	2294-120 N1	120	nerez



obj. č.	kód úchytky	průměr	hloubka	výška	povrch
12210	2292-40 N1	40	12	14	nerez
12211	2292-50 N1	50	12	14	
12212	2292-70 N1	70	13	15	

2019 NOVÉ



délka	šířka	výška	hloubka	rozteč
112	38	13	12	96

obj. č.	kód úchytky / povrch
12429	2382-112 PB12 / černá mat
12432	2382-112 ZN1ZN80 / chrom lesk
12431	2382-112 ZN21ZN81 / nikl jemně broušený
12425	2382-112 ZN75 / železo broušené
12424	2382-112 ZN79 / mosaz ručně broušená



délka	šířka	výška	rozteč
348	17	30	320

obj. č.	kód úchytky / povrch
12258	2414-348 ZN27 / ušlechtilá ocel mat
12259	2414-348 ZN68 / antracit mat

2019 NOVÉ

délka	šířka	výška	rozteč
188	17	29	160

obj. č.	kód úchytky / povrch
12256	2414-188 ZN27 / ušlechtilá ocel mat
12257	2414-188 ZN68 / antracit mat



délka	šířka	výška	rozteč
38	38	22	32

obj. č.	kód úchytky / povrch
14155	2116-38 ZN1 / chrom lesk
14156	2116-38 ZN21 / nikl jemně broušený

chrom lesk	nikl jemně broušený
ZN1	ZN21

šířka	výška
12	32

obj. č.	kód úchytky	délka	rozteč	povrch
12183	885-178 ZN4	178	96	nikl mat
12167	885-208 ZN4	208	128	
12139	885-240 ZN4	240	160	
12116	885-320 ZN4	320	240	
12133	885-368 ZN4	368	288	
12111	885-512 ZN4	512	432	
12018	885-688 ZN4	688	608	
12623	885-816 ZN4	816	736	

šířka	výška
12	32

obj. č.	kód úchytky	délka	rozteč	povrch
12282	885-208 ZN21	208	128	nikl jemně broušený
12227	885-240 ZN21	240	160	
12261	885-320 ZN21	320	240	
12184	885-512 ZN21	512	432	
12275	885-688 ZN21	688	608	



délka	šířka	výška	rozteč
56	20	28	16

obj. č.	kód úchytky / povrch
12093	2441-56 ZN16 / antracit lesk
12094	2441-56 ZN21 / nikl jemně broušený
12095	2441-56 ZN75 / železo broušené



délka	šířka	výška	rozteč
273	11	28	256

obj. č.	kód úchytky / povrch
14049	1999-273 ZN2 / chrom mat

délka	šířka	výška	rozteč
49	9	25	32

obj. č.	kód úchytky / povrch
14048	1999-49 ZN2 / chrom mat



délka	šířka	výška	rozteč
105	9,5	17	96

obj. č.	kód úchytky / povrch
12107	2388-105 ZN1 / chrom lesk
12152	2388-105 ZN68 / antracit mat

šířka	výška
40	20

obj. č.	kód úchytky	délka	rozteč	povrch
12239	2372-32 N1	32	16	nerez
12240	2372-192 N1	192	160	nerez

šířka	výška
40	20

obj. č.	kód úchytky	délka	rozteč	povrch
12237	2373-96 N1	96	64	nerez
12238	2373-192 N1	192	160	nerez

délka	šířka	výška	rozteč
45	50	20	32

obj. č.	kód úchytky / povrch
12245	2005-45 AL1 / Al efekt přírodní mat
12246	2005-45 PB1 / bílá lesk
12247	2005-45 PB12 / černá mat
12248	2005-45 ZN21 / nikl jemně broušený

Al efekt přírodní mat	bílá lesk	černá mat	nikl jemně broušený
AL1	PB1	PB12	ZN21

délka	šířka	výška	rozteč
70	40	20	48

obj. č.	kód úchytky / povrch
12283	2446-70 ZN1 / chrom lesk
12284	2446-70 ZN21 / nikl jemně broušený
12286	2446-70 PB1 / bílá lesk
12287	2446-70 PB12 / černá mat
12281	2446-70 ZN75 / železo broušené
12288	2446-70 ZN79 / mosaz ručně broušená

chrom lesk	nikl jemně broušený	bílá lesk
ZN1	ZN21	PB1

černá mat	železo broušené	mosaz ručně broušená
PB12	ZN75	ZN79



ZN21



ZN75

HLINÍKOVÉ ÚCHYTKOVÉ PROFILY



SAS 6113

efekt kartáčovaná ocel	hliník elox
EE SAS6113	AL SAS6113

SAS 6113B

antracit mat
A SAS6113B

2019 NOVÉ

SAS 6114

obj. č.	kód úchytky / povrch
50441	SAS6113-3000 mm AL1 / hliník elox
50152	SAS6113-3000 mm EE / nerez efekt
50160	SAS6113B-3000 mm A / antracit mat

SAS 6116

obj. č.	kód úchytky / povrch
50011	SAS6114-3000 mm AL1 / hliník elox
50034	SAS6116-3000 mm AL1 / hliník elox

NA OBJEDNÁNÍ DODÁVÁME I HLINÍKOVÉ RÁMEČKY ALU-STYLE

ÚCHYTKOVÉ PROFILY ALU-STYLE HLINÍK / NÁBYTKOVÉ ÚCHYTKY

NÁBYTKOVÉ ÚCHYTKY KOV / PLAST / PORCELÁN

délka	šířka	výška
10	10	22

obj. č.	kód úchytky / povrch
12164	2389-10 ZN1 / chrom lesk
12176	2389-10 ZN68 / antracit mat

chrom lesk	antracit mat
ZN1	ZN68

ZN68

ZN21A4

ZN1A3

průměr	výška
33	26

obj. č.	kód úchytky / povrch
12072	SP6-33 SP / porcelán bílý

SP

průměr	výška
33	24

obj. č.	kód úchytky / povrch
12113	SP1-33 SPPD1 / porcelán bílý, zlatý proužek

SPPD1

chrom lesk, černá	chrom lesk, bílá
ZN1A3	ZN1A4

nikl jemně broušený, černá	nikl jemně broušený, bílá
ZN21A3	ZN21A4

délka	šířka	výška	rozteč
168	10	28	128/160

obj. č.	kód úchytky / povrch
12820	2170-168 ZN1A3 / chrom lesk, černá
12821	2170-168 ZN1A4 / chrom lesk, bílá
12822	2170-168 ZN21A3 / nikl jemně broušený, černá
12823	2170-168 ZN21A4 / nikl jemně broušený, bílá

ZN21GH1

šířka	výška
30	25

obj. č.	kód úchytky	délka	rozteč	povrch
14178	2184-137 ZN21GH1	137	96	bílá
14179	2184-137 ZN21GH2	137	96	černá
14182	2184-200 ZN21GH1	200	160	bílá
14183	2184-200 ZN21GH2	200	160	černá

nikl jemně broušený

ZN1GH2

šířka	výška
30	25

obj. č.	kód úchytky	délka	rozteč	povrch
14176	2184-137 ZN1GH1	137	96	bílá
14177	2184-137 ZN1GH2	137	96	černá
14180	2184-200 ZN1GH1	200	160	bílá
14181	2184-200 ZN1GH2	200	160	černá

chrom lesk

chrom lesk, černá	chrom lesk, bílá	nikl jemně broušený, černá	nikl jemně broušený, bílá
ZN1GH2	ZN1GH1	ZN21GH2	ZN21GH1

délka	šířka	výška	rozteč
127	16	24	76

obj. č.	kód úchytky / povrch
12015	921-127 ZN1 / chrom lesk
12124	921-127 ZN5 / mosaz lesk
12156	921-127 ZN10 / staromosaz



ZN10



ZN2

délka	šířka	výška	rozteč
135	14	26	96

obj. č.	kód úchytky / povrch
12122	1026-135 ZN1 / chrom lesk
12086	1026-135 ZN2 / chrom mat
12138	1026-135 ZN4 / nikl mat
12142	1026-135 ZN5 / mosaz lesk
12070	1026-135 ZN10 / staromosaz
12087	1026-135 PB12 / černá mat



ZN16



délka	šířka	výška	rozteč	obj. č.	kód úchytky / povrch
135	15	30	96	12144	916-135 ZN1 / chrom lesk
				12143	916-135 ZN5 / mosaz lesk
				12141	916-135 ZN10 / staromosaz
				12148	916-135 ZN16 / antracit lesk



ZN10

průměr	výška
16	26

obj. č.	kód úchytky / povrch
12330	932-16 ZN1 / chrom lesk
12280	932-16 ZN4 / nikl mat
12331	932-16 ZN5 / mosaz lesk
12332	932-16 ZN10 / staromosaz



ZN4

délka	šířka	výška	rozteč
185	25	30	160

obj. č.	kód úchytky / povrch
12013	869-185 ZN1 / chrom lesk
12624	869-185 ZN4 / nikl mat
12012	869-185 ZN21 / nikl jemně broušený



ZN31

délka	šířka	výška	hloubka
82	42	10,5	9

obj. č.	kód úchytky / povrch
14040	1820-82 ZN31 / staromosaz brnřr kartáčovaný



ZN10

délka	šířka	výška	rozteč
115	22	39	96

obj. č.	kód úchytky / povrch
12346	1267-115 PB12 / černá
12349	1267-115 ZN10 / staromosaz

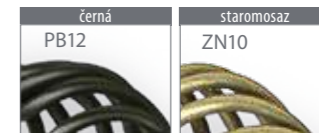

PB12

délka	šířka	výška
62	22	37

obj. č.	kód úchytky / povrch
12350	1268-62 PB12 / černá
12352	1268-62 ZN10 / staromosaz



ZN10

délka	šířka	výška	rozteč
86	22	24	64

obj. č.	kód úchytky / povrch
14086	812-86 ZN10 / staromosaz



ZN10

délka	šířka	výška	rozteč
120	25	24	96

obj. č.	kód úchytky / povrch
14085	812-120 ZN10 / staromosaz



ZN10

délka	šířka	výška	rozteč
86	38	15	60

obj. č.	kód úchytky / povrch
12040	947-86 ZN10 / staromosaz

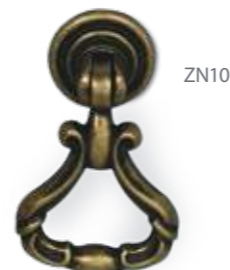

ZN10

délka	výška	šířka
54	16	33

obj. č.	kód úchytky / povrch
12719	959-45 ZN10 / staromosaz

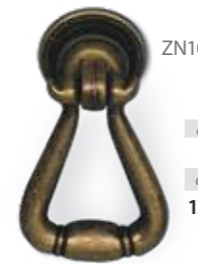

ZN10

délka	výška	šířka
50	22	31

obj. č.	kód úchytky / povrch
12717	956-40 ZN10 / staromosaz



ZN10

délka	šířka	výška	rozteč
102	34	15	80

obj. č.	kód úchytky / povrch
12101	949-102 ZN10 / staromosaz



ZN10

délka	šířka	výška	rozteč	obj. č.	kód úchytky / povrch
103	31,5	24,5	64	14083	1761-103 ZN10 / staromosaz
				14082	1761-103 ZN21 / nikl jemně broušený
				14084	1761-103 ZN27 / ušlechtilá ocel mat
				14087	1761-103 ZN75 / železo broušené



ZN10

délka	šířka	výška	rozteč	obj. č.	kód úchytky / povrch
130	30	27	96	12670	1534-130 ZN10 / staromosaz
				12671	1534-130 ZN29 / starostříbrná

staromosaz ZN10	starostříbrná ZN29



ZN29

průměr	výška	obj. č.	kód úchytky / povrch
33	27	12673	1533-33 ZN10 / staromosaz
		12672	1533-33 ZN29 / starostříbrná

staromosaz ZN10	starostříbrná ZN29



ZN29

délka	šířka	výška	rozteč	obj. č.	kód úchytky / povrch
110	13	34	96	12131	1577-110 ZN29 / starostříbrná
				12130	1577-110 ZN10 / staromosaz

starostříbrná ZN29	staromosaz ZN10



ZN28

délka	šířka	výška	obj. č.	kód úchytky / povrch
34	23	24	12062	1855-34 ZN28 / cínová barva



ZN10

průměr	výška	obj. č.	kód úchytky / povrch
30	28,5	12067	1917-30 ZN10 / staromosaz
		12025	1917-30 ZN29 / starostříbrná

staromosaz ZN10	starostříbrná ZN29



ZN29

délka	šířka	výška	rozteč	obj. č.	kód úchytky / povrch
136	20	25	96	12920	1916-136 ZN10 / staromosaz
				12024	1916-136 ZN29 / starostříbrná

staromosaz ZN10	starostříbrná ZN29



ZN38

délka	šířka	výška	rozteč	obj. č.	kód úchytky / povrch
152	21	29	96	12933	1470-152 ZN38 / starobronz



ZN38

délka	šířka	výška	rozteč	obj. č.	kód úchytky / povrch
120	21	30	64	12934	1469-120 ZN38 / starobronz



ZN10

délka	šířka	výška	rozteč	obj. č.	kód úchytky / povrch
135	13	23	96	12123	1856-135 ZN10 / staromosaz



ZN43

délka	šířka	výška	rozteč	obj. č.	kód úchytky / povrch
110	14,1	28	96	12178	1567-110 ZN43 / staromosaz brinýr



ZN58

délka	šířka	výška	rozteč	obj. č.	kód věšáku / povrch
148	58	77	32	14163	2213 ZN29 / starostříbrná
				14162	2213 ZN58 / staromosaz červenohnědá brinýr



ZN29

délka	šířka	výška	rozteč	obj. č.	kód věšáku / povrch
56	58	27	32	14161	2214 ZN29 / starostříbrná
				14160	2214 ZN58 / staromosaz červenohnědá brinýr



ZN58

délka	šířka	výška	rozteč	obj. č.	kód úchytky / povrch
150	22	24	96	14147	2162-150 ZN29 / starostříbrná
				14146	2162-150 ZN58 / staromosaz červenohnědá brinýr



ZN29

délka	šířka	výška	obj. č.	kód úchytky / povrch
37	22	24	14149	2163-37 ZN29 / starostříbrná
			14148	2163-37 ZN58 staromosaz červenohnědá brinýr

starostříbrná, porcelán „crack“ ZN29PC5	starostříbrná, porcelán slonová kost ZN29PF21	staromosaz, porcelán „crack“ ZN48PC5	staromosaz, porcelán slonová kost ZN48PF21
--	--	---	---

průměr	výška	
29	21,5	
obj. č. kód úchytky / povrch		
12942	1700-29 ZN29PC5 / starostříbrná, porcelán „crack“	
12943	1700-29 ZN29PF21 / starostříbrná, porcelán slonová kost	
12938	1700-29 ZN48PC5 / staromosaz brinýr, porcelán „crack“	
12936	1700-29 ZN48PF21 / staromosaz brinýr, porcelán slonová kost	

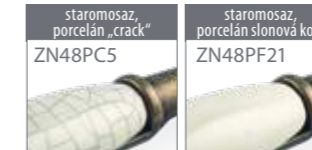

délka	šířka	výška	rozteč
107	19	27	96
obj. č. kód úchytky / povrch			
12939	1699-107 ZN29PC5 / starostříbrná, porcelán „crack“		
12941	1699-107 ZN29PF21 / starostříbrná, porcelán slonová kost		
12937	1699-107 ZN48PC5 / staromosaz brinýr, porcelán „crack“		
12935	1699-107 ZN48PF21 / staromosaz brinýr, porcelán slonová kost		



délka	šířka	výška
67	22	22
obj. č. kód úchytky / povrch		
12236	1889-67 ZN29A4 / starostříbrná, plast bílý	
12232	1889-67 ZN31A78 / staromosaz brinýr, plast béžový	



průměr	výška
34	30
obj. č. kód úchytky / povrch	
14039	1919-34 ZN31A78 / staromosaz brinýr, plast béžový
14033	1919-34 ZN28A4 / zinek, plast bílý



délka	šířka	výška	rozteč
130	22	27	96
obj. č. kód úchytky / povrch			
12233	1881-130 ZN29A4 / starostříbrná, plast bílý		
12231	1881-130 ZN31A78 / staromosaz brinýr, plast béžový		



délka	šířka	výška	rozteč
114	18	37,5	96
obj. č. kód úchytky / povrch			
14038	1918-114 ZN31A78 / staromosaz brinýr, plast béžový		
14035	1918-114 ZN28A4 / zinek, plast bílý		

**2019
NOVÉ**



staromosaz	cinová barva
ZN10	ZN28

délka	šířka	výška	rozteč
110	14	28	96
obj. č. kód úchytky / povrch			
12576	1994-110 ZN10 / staromosaz		
12575	1994-110 ZN28 / cinová barva		



délka	šířka	výška
30	14	17,5
obj. č. kód úchytky / povrch		
12577	2010-30 ZN10 / staromosaz	



délka	šířka	výška
140	30	25
obj. č. kód úchytky / povrch		
12578	1351-140 ZN10 / staromosaz	

délka	šířka	výška	rozteč
145	20	22	96
obj. č. kód úchytky / povrch			
14012	1985-145 ZN31 / staromosaz brinýr kartáčovaný		



průměr	výška
30	25
obj. č. kód úchytky / povrch	
14013	1984-30 ZN31 / staromosaz brinýr kartáčovaný



délka	šířka	výška
119	30	25
obj. č. kód úchytky / povrch		
12574	1997-119 ZN10 / staromosaz	

**2019
NOVÉ**



délka	šířka	výška	rozteč
112	8	23	96
obj. č. kód úchytky / povrch			
12005	2129-112 ZN10 / staromosaz		



délka	šířka	výška	rozteč
203	31,5	37	128
obj. č. kód úchytky / povrch			
14030	1957-203 ZN10 / staromosaz		



délka	šířka	výška	rozteč
144	24	24	96
obj. č. kód úchytky / povrch			
14142	2149-144 ZN31 / staromosaz brinýr kartáčovaný		

průměr	výška
30	24
obj. č. kód úchytky / povrch	
14143	2148-30 ZN31 / staromosaz brinýr kartáčovaný



délka	šířka	výška
32	22	24

obj. č.	kód úchytky / povrch
14020	1972-32 ZN31A78 / staromosaz brinýr, plast béžový
12308	1972-32 ZN1A4 / chrom lesk, plast bílý



průměr	výška
30	26

obj. č.	kód úchytky / povrch
14019	1971-30 ZN31A78 / staromosaz brinýr, plast béžový
12310	1971-30 ZN1A4 / chrom lesk, plast bílý



délka	šířka	výška	rozteč
106	18	26,5	96

obj. č.	kód úchytky / povrch
14018	1973-106 ZN31A78 / staromosaz brinýr, plast béžový
12304	1973-106 ZN1A4 / chrom lesk, plast bílý

délka	šířka	výška	rozteč
113	14	21	76

obj. č.	kód úchytky / povrch
12049	922-113 ZN10 / staromosaz



délka	šířka	výška	rozteč
110	18	21	96

obj. č.	kód úchytky / povrch
12002	2262-110 ZN10 / staromosaz

délka	šířka	výška	rozteč
132	16	23	96

obj. č.	kód úchytky / povrch
12571	0452-96 ZN10 / staromosaz



délka	šířka	výška	rozteč
170	15	31	160

obj. č.	kód úchytky / povrch
12416	2440-170 ZN28 / cínová barva
12414	2440-170 ZN78 / železo černé patina
12413	2440-170 ZN79 / mosaz ručně broušená



délka	šířka	výška	rozteč
32	32	30	16

obj. č.	kód úchytky / povrch
12407	2439-32 ZN28 / cínová barva
12406	2439-32 ZN78 / železo černé patina
12405	2439-32 ZN79 / mosaz ručně broušená



výška	šířka	hloubka
157	68	76

obj. č.	kód věšáku / povrch
12252	1096 ZN4 / nikl mat
12333	1096 ZN8 / brinýr
12253	1096 ZN10 / staromosaz



výška	šířka	hloubka
75	68	46

obj. č.	kód věšáku / povrch
12244	1097 ZN4 / nikl mat
12335	1097 ZN8 / brinýr
12206	1097 ZN10 / staromosaz



výška	šířka	hloubka
88	17,5	56

obj. č.	kód věšáku / povrch
12446	745 ZN1 / chrom lesk
12444	745 ZN4 / nikl mat



výška	šířka	hloubka
43	18	38

obj. č.	kód věšáku / povrch
12449	746 ZN1 / chrom lesk
12451	746 ZN4 / nikl mat
12450	746 ZN5 / mosaz lesk



délka	šířka	výška	rozteč
158	34	64	24

obj. č.	kód věšáku / povrch
12061	1980 ZN31A78 / staromosaz brinýr, plast béžový



délka	šířka	výška	rozteč
77	34	29	24

obj. č.	kód věšáku / povrch
12059	1979 ZN31A78 / staromosaz brinýr, plast béžový



výška	šířka	hloubka
147	94	43

obj. č.	kód věšáku / povrch
12758	1280 ZN4 / nikl mat



výška	šířka	hloubka
79,5	74	30

obj. č.	kód věšáku / povrch
12860	1281 ZN4 / nikl mat



výška	šířka	hloubka
161	76	71

obj. č.	kód věšáku / povrch
12974	1653 PB21 / ALU efekt
12975	1653 ZN4 / nikl mat
12976	1653 ZN21 / nikl jemně broušený



výška	šířka	hloubka
71	76	39,5

obj. č.	kód věšáku / povrch
12977	1654 PB21 / ALU efekt
12978	1654 ZN4 / nikl mat
12979	1654 ZN21 / nikl jemně broušený



výška	šířka	hloubka
200	16	69
obj. č.	kód věšáku / povrch	
12102	2301 N1 / nerez	



výška	šířka	hloubka
120	16	50
obj. č.	kód věšáku / povrch	
12103	2302 N1 / nerez	



výška	šířka	hloubka
150	16	79
obj. č.	kód věšáku / povrch	
12115	2315 N1 / nerez	



výška	šířka	hloubka
95	16	57
obj. č.	kód věšáku / povrch	
12114	2316 N1 / nerez	



výška	šířka	hloubka
130	76	82,5
obj. č.	kód věšáku / povrch	
14072	1871 AL62 / AL elox lesk	



výška	šířka	hloubka
43	78	57
obj. č.	kód věšáku / povrch	
14073	1785 AL62 / AL elox lesk	



výška	šířka	hloubka
148	61	73
obj. č.	kód věšáku / povrch	
14088	430 ZN10 / staromosaz	



výška	šířka	hloubka
66	61	28
obj. č.	kód věšáku / povrch	
14089	431 ZN10 / staromosaz	

výška	šířka	hloubka
162	75	75
obj. č.	kód věšáku / povrch	
12839	553 ZN10 / staromosaz	
12840	553 ZN21 / nikl jemně broušený	
12841	553 ZN4 / nikl mat	



výška	šířka	hloubka
56	75	25
obj. č.	kód věšáku / povrch	
12842	554 ZN10 / staromosaz	
12843	554 ZN21 / nikl jemně broušený	
12844	554 ZN4 / nikl mat	



výška	šířka	hloubka
60	70	40
obj. č.	kód věšáku / povrch	
14223	2325 ZN1 / chrom lesk	
14224	2325 ZN21 / nikl jemně broušený	
14275	2325 PB1 / bílá lesk	
14276	2325 PB12 / černá mat	
14277	2325 ZN75 / železo broušené	



výška	šířka	hloubka	rozteč
120	19	75	16
obj. č.	kód věšáku / povrch		
12216	2313 PB1 / bílá lesk		
12217	2313 PB12 / černá mat		



výška	šířka	hloubka	obj. č.	kód věšáku / povrch
60	15	40	14121	2326 ZN1 / chrom lesk
			14123	2326 ZN21 / nikl jemně broušený
			14271	2326 PB1 / bílá lesk
			14272	2326 PB12 / černá mat
			14270	2326 ZN75 / železo broušené

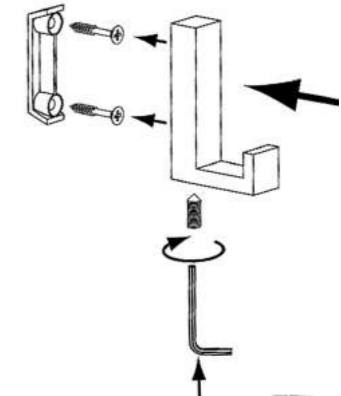

výška	šířka	hloubka
92	70	80
obj. č.	kód věšáku / povrch	
14225	2324 ZN1 / chrom lesk	
14226	2324 ZN21 / nikl jemně broušený	
14280	2324 PB1 / bílá lesk	
14281	2324 PB12 / černá mat	
14282	2324 ZN75 / železo broušené	



výška	šířka	hloubka
63	108	37

obj. č.	kód věšáku / povrch	
12020	2377 ZN1 / chrom lesk	
12029	2377 ZN21 / nikl jemně broušený	



ZN1A49V1S

délka	šířka	výška	rozteč
360	56	36	347

obj. č.	kód věšáku / povrch
14050	2323-360 ZN1A49V1S / chrom lesk
14063	2323-360 ZN4A81V1S / nikl mat

OBSAH BALENÍ

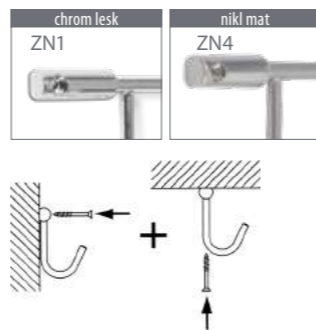

ZN1

výška	hloubka
41	15,5

obj. č.	kód úchytky	délka	rozteč
12629	1603-240 ZN4 / nikl mat	240	210
12631	1603-366 ZN4 / nikl mat	366	336
12632	1603-240 ZN1 / chrom lesk	240	210
12630	1603-366 ZN1 / chrom lesk	366	336



ZN4



ZN2

průměr	hloubka
16	40

obj. č.	kód věšáku / povrch
12845	2107-40 ZN1 / chrom lesk
12846	2107-40 ZN2 / chrom mat
12847	2107-40 ZN4 / nikl mat



N1

průměr	hloubka
35	52

obj. č.	kód věšáku / povrch
12014	2403-N1 / nerez



N1

výška	šířka	hloubka
35	35	42

obj. č.	kód věšáku / povrch
12045	2106-42 N1 / nerez



N1

průměr	hloubka
34,5	42

obj. č.	kód věšáku / povrch
12255	1658 N1 / nerez

2019 NOVÉ

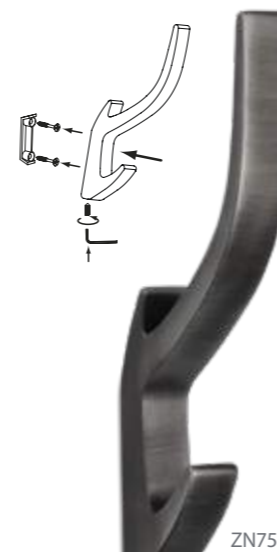

ZN75



ZN21

hloubka	šířka	výška	rozteč
71	15	150	32

obj. č.	kód věšáku / povrch
12395	2432 ZN1 / chrom lesk
12396	2432 ZN21 / nikl jemně broušený
12397	2432 ZN75 / železo broušené
12398	2432 ZN79 / mosaz ručně broušená



hloubka	šířka	výška	rozteč
40	15	81	32

obj. č.	kód věšáku / povrch
12400	2433 ZN1 / chrom lesk
12401	2433 ZN21 / nikl jemně broušený
12402	2433 ZN75 / železo broušené
12404	2433 ZN79 / mosaz ručně broušená

VĚŠÁKY VÝKLOPNÉ

ZN21



ZN1



ZN75

výška	šířka	hloubka
93	13	19

obj. č.	kód věšáku / povrch
14247	2227-93 ZN1 / chrom lesk
14248	2227-93 ZN21 / nikl jemně broušený

výška	šířka	hloubka
177	13	19

obj. č.	kód věšáku / povrch
14245	2227-177 ZN1 / chrom lesk
14246	2227-177 ZN21 / nikl jemně broušený



hloubka	šířka	výška	rozteč
57	55	127	61

obj. č.	kód věšáku / povrch
12047	1821 ZN21 / nikl jemně broušený
12046	1821 ZNS5 / staromosaz
12044	1821 ZN75 / železo broušené

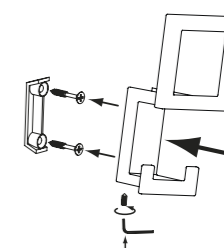

hloubka	šířka	výška	rozteč
43	52	101	24

obj. č.	kód věšáku / povrch
12356	2434 ZN21 / nikl jemně broušený
12357	2434 PB12 / černá mat



ZN21

2019 NOVÉ



hloubka	šířka	výška	rozteč
31	43	52	24

obj. č.	kód věšáku / povrch
12358	2435 ZN21 / nikl jemně broušený
12359	2435 PB12 / černá mat

VĚŠÁKY NALEPOVACÍ
nosnost 0,3 kg



výška	šířka	hloubka
42	26	22
obj. č.	kód věšáku / povrch	
12880	H114 A4K / bílá	
12766	H114 A13K / alu efekt	
12875	H114 A49K / chrom lesk efekt	



výška	šířka	hloubka
140	35	70
obj. č.	kód věšáku / povrch	
12230	0859 MV11 / bílý hliník efekt	



výška	šířka	hloubka
45	35	46
obj. č.	kód věšáku / povrch	
12001	0858 MV11 / bílý hliník efekt	



výška	průměr	
23	24	
obj. č.	kód úchytky / povrch	
14517	SM8026-241 G1 / chrom lesk	
14518	SM8026-241 E2 / nikl jemně broušený	

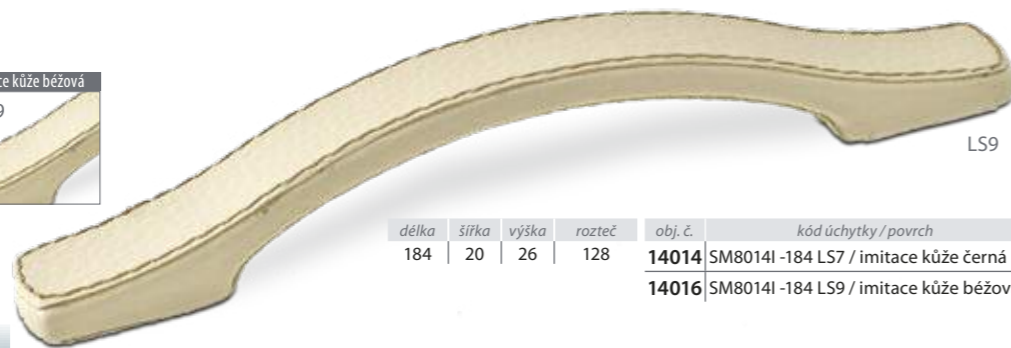

délka	šířka	výška	rozteč	obj. č.	kód úchytky / povrch
184	20	26	128	14014	SM8014I-184 LS7 / imitace kůže černá
				14016	SM8014I-184 LS9 / imitace kůže béžová



délka	šířka	výška	rozteč	obj. č.	kód úchytky / povrch
165	37	50	až 144 (optimálně 128)	12810	SM8279-165I V06 / plast a sisál, závit kov



průměr	výška	
37	64	
obj. č.	kód úchytky / povrch	
12809	SM8279-64I V06 / plast a sisál, závit kov	



délka	šířka	výška	rozteč
164	25	25	128
obj. č.	kód úchytky / povrch		
14504	SM8247-164I MF13 MF13 / nerez efekt		



délka	šířka	výška
36	36	28
obj. č.	kód úchytky / povrch	
14505	SM8045-36I MV2 / chrom mat	

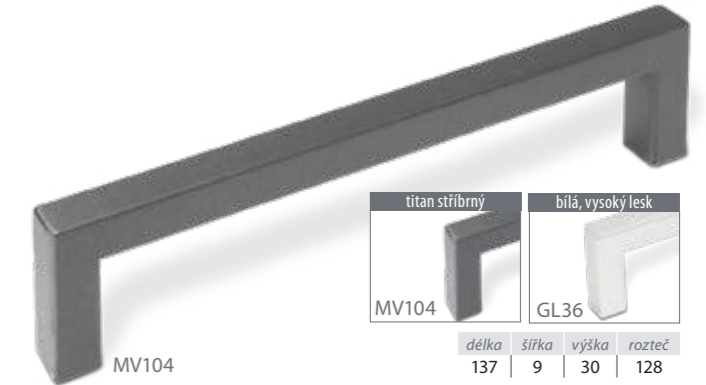

délka	šířka	výška	rozteč
137	9	30	128
obj. č.	kód úchytky / povrch		
14026	SM8137-137I MV104 / titan stříbrný		
14028	SM8137-137I GL36 / bílá, vysoký lesk		



délka	šířka	výška	rozteč
164	25	25	128
obj. č.	kód úchytky / povrch		
12783	SM8004-164 B1x2 V6 / stříbro antik		



délka	šířka	výška	rozteč
164	25	25	128
obj. č.	kód úchytky / povrch		
12779	SM8004-164 MV2 / chrom mat		
12780	SM8004-164 MV7 / nikl mat		

šířka	výška	obj. č.	kód úchytky / povrch	délka	rozteč
14	26	12800	SM8137-137I AN12 / ocel antik	137	128
		12811	SM8137-329I AN12 / ocel antik	329	320
		12801	SM8137-137I V5 / měď antik	137	128
		12812	SM8137-329I V5 / měď antik	329	320
		12802	SM8137-137I V6 / stříbro antik	137	128
		12813	SM8137-329I V6 / stříbro antik	329	320

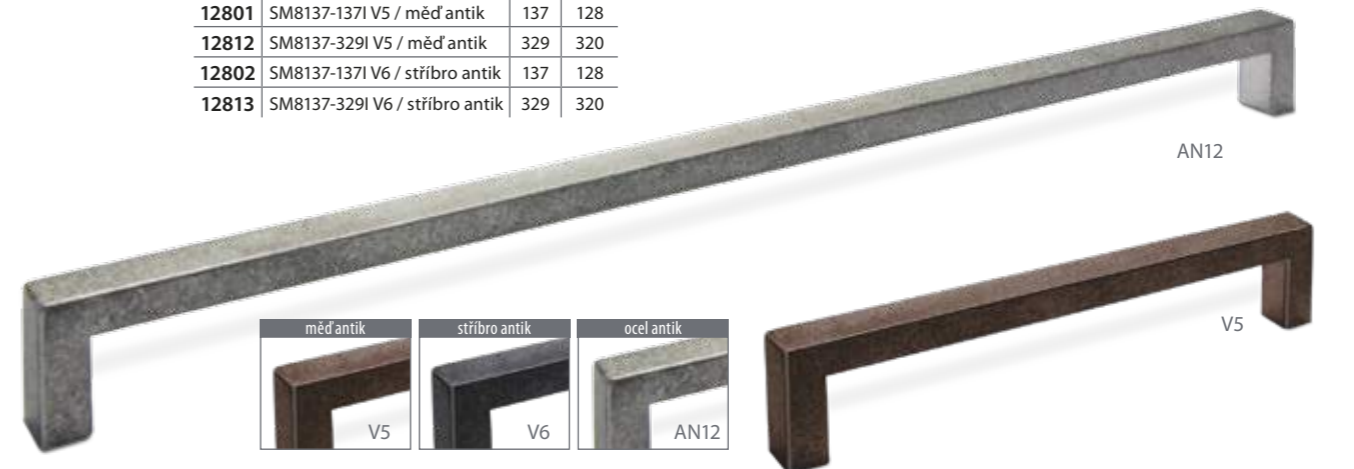

NÁBYTKOVÉ ÚCHYTKY MĚKČENÝ PLAST / PLAST



MĚKČENÝ PLAST
BEZPEČNÝ MATERIÁL



délka	šířka	výška
40	40	24
obj. č.	kód úchytky / povrch	
12826	H156-40 RU12 / multicolor	



délka	šířka	výška
50	50	24
obj. č.	kód úchytky / povrch	
12833	H157-50 RU13 / multicolor	



délka	šířka	výška
40	40	28
obj. č.	kód úchytky / povrch	
12804	H148-40 RU2 / multicolor	



délka	šířka	výška
44	44	23
obj. č.	kód úchytky / povrch	
12815	H149-44 RU5 / multicolor	



délka	šířka	výška
44	44	23
obj. č.	kód úchytky / povrch	
12818	H149-44 RU3 / multicolor	



délka	šířka	výška
44	44	23
obj. č.	kód úchytky / povrch	
12816	H149-44 RU4 / multicolor	



délka	šířka	výška
47	38	23
obj. č.	kód úchytky / povrch	
12803	H147-47 RU1 / multicolor	



délka	šířka	výška
53	39	24
obj. č.	kód úchytky / povrch	
12817	H150-53 RU6 / multicolor	



délka	šířka	výška
48	44	24
obj. č.	kód úchytky / povrch	
12819	H152-44 RU8 / multicolor	



délka	šířka	výška
51	35	24
obj. č.	kód úchytky / povrch	
12834	H158-51 RU14 / multicolor	



délka	šířka	výška
45	50	23
obj. č.	kód úchytky / povrch	
12836	H159-50 RU15 / multicolor	



bílá	modrá	růžová
FGL36TX01	FGL39TX01	FGL41TX01



FGL41TX01

výška	průměr
23	58
obj. č.	kód úchytky / povrch
12791	SM8257-58FGL36TX01 / bílá
12792	SM8257-58FGL39TX01 / modrá
12794	SM8257-58FGL41TX01 / růžová



SN15MV11

délka	šířka	výška
30	30	26

obj. č.	kód úchytky / povrch
12376	SM8118-30 I SN1MV11 / akrylát čirý, bílý hliník efekt
12370	SM8118-30 I SN9MV11 / akrylát oranžový, bílý hliník efekt
12374	SM8118-30 I SN10MV11 / akrylát červený, bílý hliník efekt
12373	SM8118-30 I SN14MV11 / akrylát zelený, bílý hliník efekt
12375	SM8118-30 I SN15MV11 / akrylát žlutý, bílý hliník efekt
12377	SM8118-30 I SN16MV11 / akrylát modrý, bílý hliník efekt
12378	SM8118-30 I SN19MV11 / akrylát růžový, bílý hliník efekt



akrylát čirý, hliník bílý efekt
SN1MV11



akrylát oranžový, hliník bílý efekt
SN9MV11



akrylát červený, hliník bílý efekt
SN10MV11



akrylát zelený, hliník bílý efekt
SN14MV11



akrylát žlutý, hliník bílý efekt
SN15MV11



akrylát modrý, hliník bílý efekt
SN16MV11

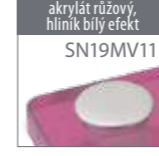

akrylát růžový, hliník bílý efekt
SN19MV11



SN10MV11

délka	šířka	výška	rozteč
126	20	26	96

obj. č.	kód úchytky / povrch
12365	SM8119-126 I SN1MV11 / akrylát čirý, bílý hliník efekt
12363	SM8119-126 I SN9MV11 / akrylát oranžový, bílý hliník efekt
12364	SM8119-126 I SN10MV11 / akrylát červený, bílý hliník efekt
12369	SM8119-126 I SN14MV11 / akrylát zelený, bílý hliník efekt
12368	SM8119-126 I SN15MV11 / akrylát žlutý, bílý hliník efekt
12366	SM8119-126 I SN16MV11 / akrylát modrý, bílý hliník efekt
12371	SM8119-126 I SN19MV11 / akrylát růžový, bílý hliník efekt



SN19MV11

délka	šířka	výška
50	47	26

obj. č.	kód úchytky / povrch
12380	SM8116-50 I SN1MV11 / akrylát čirý, bílý hliník efekt
12382	SM8116-50 I SN9MV11 / akrylát oranžový, bílý hliník efekt
12383	SM8116-50 I SN10MV11 / akrylát červený, bílý hliník efekt
12385	SM8116-50 I SN14MV11 / akrylát zelený, bílý hliník efekt
12386	SM8116-50 I SN15MV11 / akrylát žlutý, bílý hliník efekt
12390	SM8116-50 I SN16MV11 / akrylát modrý, bílý hliník efekt
12392	SM8116-50 I SN19MV11 / akrylát růžový, bílý hliník efekt



V5



GL94

délka	šířka	hloubka
125	45	12

obj. č.	kód mušle / povrch
12769	SMSA200-126 V5 MUŠLE / měď antik
12768	SMSA200-126 V6 MUŠLE / stříbro antik
12767	SMSA200-126 GL94 MUŠLE / bílá mat



2019
NOVÉ

NÁBYTKOVÉ ÚCHYTKY a MUŠLE PLAST

KOLEKCE BDJ1 S BROUŠENÝMI KAMENY – VLÁČEK

délka	šířka	výška
100	22	27

obj. č.	kód věšáku / povrch
12782	SM8165/BDJ1K, samolepicí



obj. č.	kód věšáku / povrch	délka	šířka	výška	rozteč
12772	SM8164-400BDJ1	400	50	48	240

obj. č.	kód věšáku / povrch	délka	šířka	výška	rozteč
12775	SM8177-300BDJ1	300	30	36	168



délka	šířka	výška	rozteč
164	25	25	128

obj. č.	kód úchytky / povrch
12785	SM8004-164BDJ1

délka	šířka	výška
36	36	28

obj. č.	kód úchytky / povrch
12789	SM8045F-36BDJ1

KOLEKCE BDJ2 S BROUŠENÝMI KAMENY – VÍLA

délka	šířka	výška
100	22	27

obj. č.	kód věšáku / povrch
12781	SM8165/BDJ2K, samolepicí



obj. č.	kód věšáku / povrch	délka	šířka	výška	rozteč
12771	SM8164-400BDJ2	400	50	48	240

obj. č.	kód věšáku / povrch	délka	šířka	výška	rozteč
12774	SM8177-300BDJ2	300	30	36	168

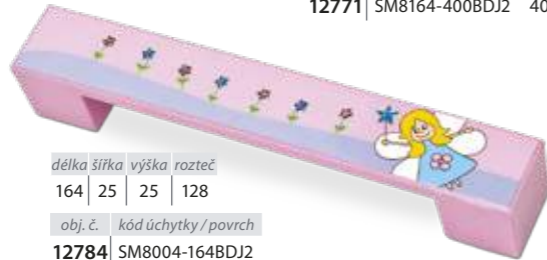

délka	šířka	výška	rozteč
164	25	25	128

obj. č.	kód úchytky / povrch
12784	SM8004-164BDJ2

délka	šířka	výška
36	36	28

obj. č.	kód úchytky / povrch
12787	SM8045F-36BDJ2



průměr	výška
43	44-54

obj. č.	kód nohy / povrch
12798	0719-54 MV2MV2 / chrom mat
12797	0719-54 MV7MV7 / nikl mat



MV7MV7



délka	šířka	výška
45	45	70

obj. č.	kód nohy / povrch
12475	8110-70 MV7 / nikl mat

MV7

NÁBYTKOVÉ SAMOLEPICÍ LIŠTY



délka	šířka	výška
2000	8	2

obj. č.	kód lišty / povrch
13020	Z22-K29MF2 / stříbrná



délka	šířka	výška
2000	10	4

obj. č.	kód lišty / povrch
13027	Z15-MF1 / zlatá



délka	šířka	výška
2000	8	2

obj. č.	kód lišty / povrch
13024	Z22-DF66 / starostříbrná



délka	šířka	výška
2000	8	2

obj. č.	kód lišty / povrch
13019	Z22-K28MF1 / zlatá



délka	šířka	výška
2000	10	4

obj. č.	kód lišty / povrch
13033	Z15-MF2 / stříbrná



délka	šířka	výška
2000	8	2

obj. č.	kód lišty / povrch
13017	Z22-MF33 / staromosaz

délka	šířka	výška	rozteč
193	24	28	160

obj. č.	kód úchytky / dřevu
12157	S1750-193 HZ1 / dub surový
12158	S1750-193 HZ17 / buk surový
12159	S1750-193 HZ11 / jasan surový



HZ11



délka	šířka	výška	rozteč
177	15	30	160

obj. č.	kód úchytky / dřevu
12271	S2266-177 HZ1 / dub surový
12272	S2266-177 HZ17 / buk surový
12273	S2266-177 HZ11 / jasan surový



HZ17



šířka	výška
14	32

obj. č.	kód úchytky / povrch	délka	rozteč
12055	S48-128/96 / smrk surový	128	96
12050	S48-182/128 / smrk surový	182	128



smrk surový

délka	šířka	výška	hloubka
110	47	19	13,5

obj. č.	kód mušle / dřevu
14000	M30 MUŠLE / dub surový
14001	M30 MUŠLE / buk surový
14002	M30 MUŠLE / javor surový
14003	M30 MUŠLE / smrk surový



dub surový

délka	šířka	výška	hloubka
108	48	21	9

obj. č.	kód mušle / dřevu
14004	M35 MUŠLE / dub surový
14005	M35 MUŠLE / buk surový
14006	M35 MUŠLE / javor surový
14007	M35 MUŠLE / smrk surový



javor surový

délka	šířka	výška	hloubka
105	47	19	13

obj. č.	kód mušle / dřevu
12075	R1565 MUŠLE / dub surový
12091	R1565 MUŠLE / buk surový

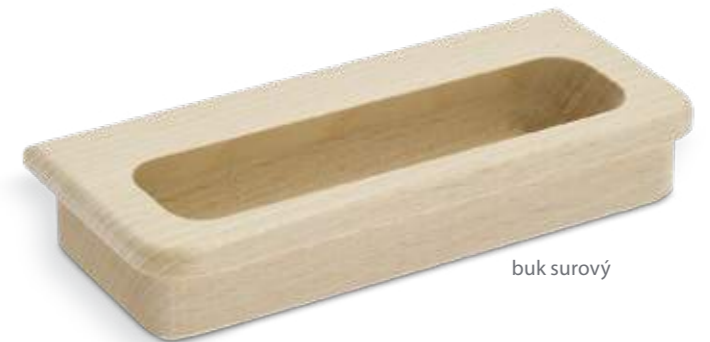

buk surový

Nevybrali jste si ze skladového programu?

SIRO má v nabídce dalších 4 400 modelů

s obvyklým termínem dodání do 14 dnů.

Navštivte adresu www.siro.at nebo si vyžádejte

KOMPLETNÍ KATALOG ÚCHYTEK A VĚŠÁKŮ

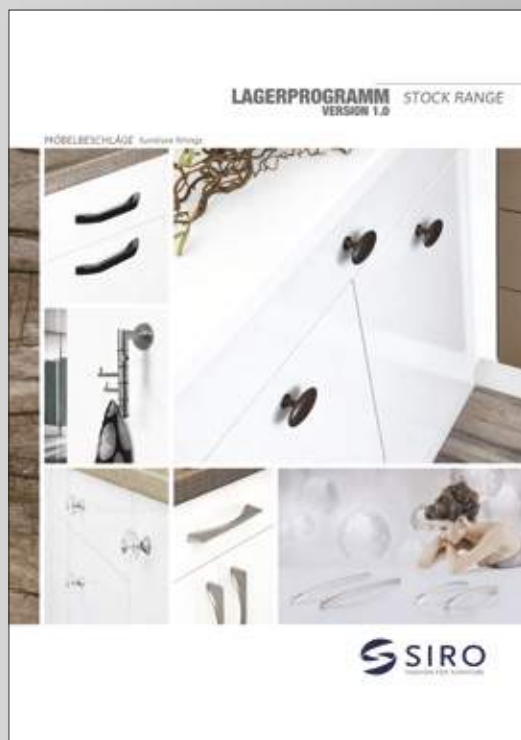

Vzorkové stojany a panely

OTOČNÝ STOJAN SIRO



ZÁVĚSNÝ PANEL SIRO



Otočné dvoustranné stojany i nástěnné závěsné panely jsou ideální pro prezentaci nejnovějších modelů úchytěk a věšáků SIRO na vaší prodejně.

Malý panel je ideální řešení pro základní prezentaci modelů SIRO dle vašeho výběru. Tento panel je včetně 2 úchytů pro snadné zavěšení.

MALÝ PANEL SIRO



Rozměry (š/v/h):

OTOČNÝ DVOUSTRANNÝ STOJAN

460/2060/460 mm vč. podstavy.

ZÁVĚSNÝ PANEL

460/2000/20 mm.

MALÝ PANEL SIRO

445/665/3 mm

Pro více informací a jejich dostupnost kontaktujte vašeho prodejce.