

ÚCHYTKY & VĚŠÁKY

SKLADOVÝ PROGRAM
PRO ČESKOU REPUBLIKU A SLOVENSKOU REPUBLIKU

2021



NOVÉ POVRCHY
NÁBYTKOVÝCH
ÚCHYTEK

ZN77 ČERNÁ MĚĎ

ZN83 ZLATÁ BROUŠENÁ MAT

2021
NOVÉ
povrchy



SIRO
FASHION FOR FURNITURE

SVÍTIDLO

příkon: 2,5 W
svítivost: 210 lm
teplota barvy: 4000 K (neutrální bílá)
krytí: IP20 / IP44 dle instalace
délka kabelu: 2000 mm

2021
NOVÉ

PB12



průměr výška zádlab: Ø x h

68 11 55-57 x 12

obj. č.	kód / povrch
15600	SL-SPOT06-NW3W-PB1 / bílá lesk
15601	SL-SPOT06-NW3W-PB12 / černá mat
15602	SL-SPOT06-NW3W-ZN1 / chrom lesk
15604	SL-SPOT06-NW3W-ZN21 / nikl jemně broušený
15605	SL-SPOT06-NW3W-ZN75 / železo broušené
15606	SL-SPOT06-NW3W-ZN79 / mosaz ručně broušená

**PRODLUŽOVACÍ KABEL**

obj. č.	kód / délka
15610	SL-CAB2-EXT-2000 / 2000 mm

2021
NOVÉ**NAPÁJECÍ TRAFÓ**

obj. č.	kód	délka	šířka	výška
15620	SL-NT24CV 20W-DB1	140	48	14,5

max. pro 6 svítidel
výkon: 20 W, krytí: IP 20
napětí vstup: 180-240 V AC,
napětí výstup: 24 V DC
přívodový kabel: 2000 mm
ochrana proti zkratu / přetížení

2021
NOVÉ

šířka	výška
10	25

obj. č.	kód úchytky	délka	rozteč	povrch
12721	2350F-250 PB12	250	192	černá mat
12722	2350F-500 PB12	500	448	
12723	2350F-760 PB12	760	576/704	

2021
NOVÝ
model



PB12

PB12

PB12

AL1



šířka	výška
12	23,5

obj. č.	kód úchytky	délka	rozteč	povrch
14044	1906-84 AL1	84	64	Al elox přírodní mat
14043	1906-148 AL1	148	128	
14042	1906-340 AL1	340	320	

AL1

šířka	výška
40	20

obj. č.	kód úchytky	délka	rozteč	povrch
12286	2446-70 PB1	70	48	bílá lesk
12289	2446-145 PB1	145	128	
12287	2446-70 PB12	70	48	černá mat
12290	2446-145 PB12	145	128	
12285	2446-320 PB12	320	288	chrom lesk
12283	2446-70 ZN1	70	48	
12291	2446-145 ZN1	145	128	nikl jemně broušený
12284	2446-70 ZN21	70	48	
12292	2446-145 ZN21	145	128	železo broušené
12281	2446-70 ZN75	70	48	
12293	2446-145 ZN75	145	128	mosaz ručně broušená
12295	2446-320 ZN75	320	288	
12288	2446-70 ZN79	70	48	
12294	2446-145 ZN79	145	128	

2021
NOVÉ
velikosti

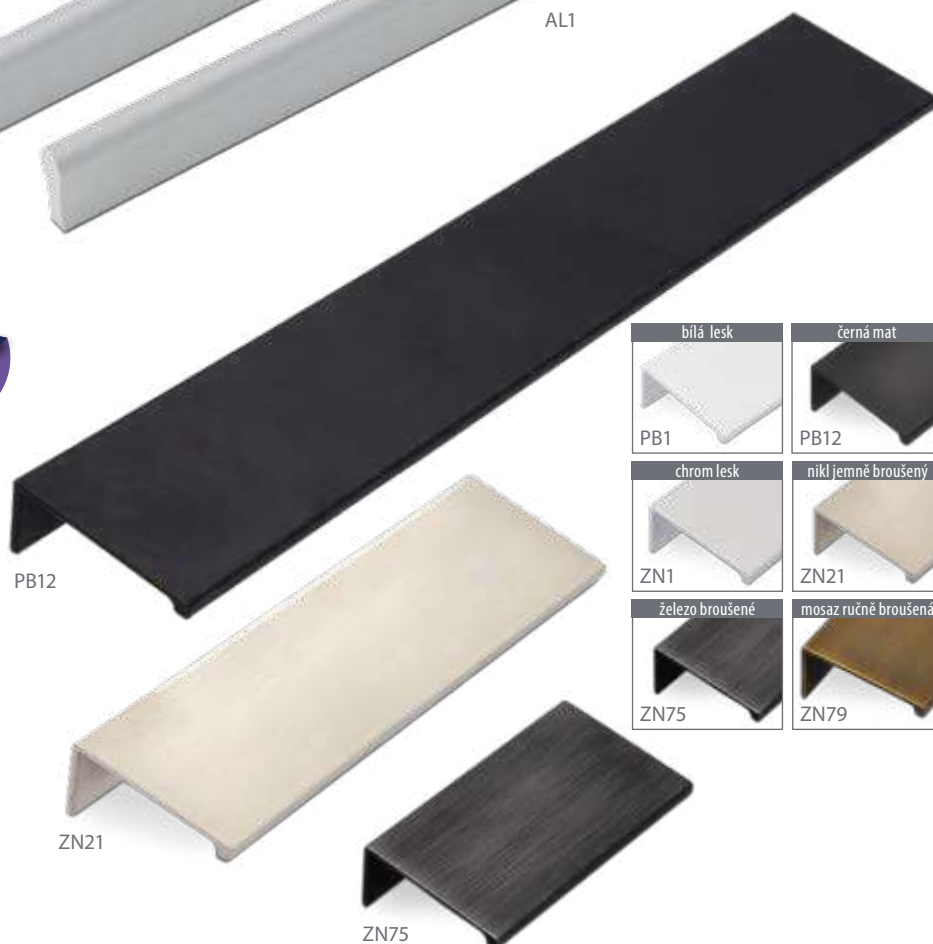

bílá lesk	černá mat
 PB1	 PB12
chrom lesk	nikl jemně broušený
 ZN1	 ZN21
železo broušené	mosaz ručně broušená
 ZN75	 ZN79

PB12

ZN21

ZN75



šířka		výška			
16		20			
obj. č.	kód úchytky	povrch	délka	rozteč	
14615	2447-94 PB12	černá mat	94	64	
14621	2447-190 PB12		190	160	
14626	2447-350 PB12		350	320	
14616	2447-94 ZN1	chrom lesk	94	64	
14622	2447-190 ZN1		190	160	
14627	2447-350 ZN1		350	320	
14617	2447-94 ZN21	nikl jemně broušený	94	64	
14623	2447-190 ZN21		190	160	
14628	2447-350 ZN21		350	320	
14618	2447-94 ZN75	železo jemně broušené	94	64	
14624	2447-190 ZN75		190	160	
14619	2447-94 ZN83		94	64	
14625	2447-190 ZN83	starozlatá	190	160	
14629	2447-350 ZN83		350	320	



délka	šířka	výška	rozteč	délka	šířka	výška	rozteč
122	22	20	64	218	22	20	160
obj. č.	kód úchytky	povrch		obj. č.	kód úchytky	povrch	
14600	2454-122 PB12	černá mat		14606	2454-218 PB12	černá mat	
14601	2454-122 ZN1	chrom lesk		14607	2454-218 ZN1	chrom lesk	
14602	2454-122 ZN21	nikl jemně broušený		14608	2454-218 ZN21	nikl jemně broušený	
14603	2454-122 ZN78	železo černé patina		14609	2454-218 ZN78	železo černé patina	

šířka	výška	povrch	šířka	výška	povrch
13	38	černá mat	13	38	nerez. ocel efekt
obj. č.	kód úchytky	délka	obj. č.	kód úchytky	délka
14723	2466-245 PB12	245	14722	2466-245 AL72	245
14701	2466-295 PB12	295	14700	2466-295 AL72	295
14725	2466-345 PB12	345	14724	2466-345 AL72	345
14703	2466-395 PB12	395	14702	2466-395 AL72	395
14727	2466-445 PB12	445	14726	2466-445 AL72	445
14705	2466-495 PB12	495	14704	2466-495 AL72	495
14729	2466-545 PB12	545	14728	2466-545 AL72	545
14707	2466-595 PB12	595	14706	2466-595 AL72	595
14715	2466-695 PB12	695	14714	2466-695 AL72	695
14709	2466-795 PB12	795	14708	2466-795 AL72	795
14711	2466-895 PB12	895	14710	2466-895 AL72	895
14713	2466-995 PB12	995	14712	2466-995 AL72	995

NA OBJEDNÁVKU také v délkách: 1095 a 1195 mm.



2021 NOVÉ velikosti

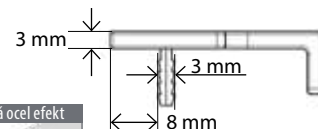

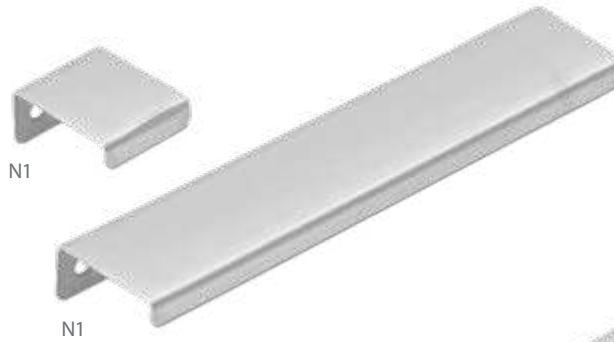

šířka	výška			
40	20			
obj. č.	kód úchytky	délka	rozteč	povrch
12239	2372-32 N1	32	16	nerez
12240	2372-192 N1	192	160	

šířka	výška			
40	20			
obj. č.	kód úchytky	délka	rozteč	povrch
12237	2373-96 N1	96	64	nerez
12238	2373-192 N1	192	160	

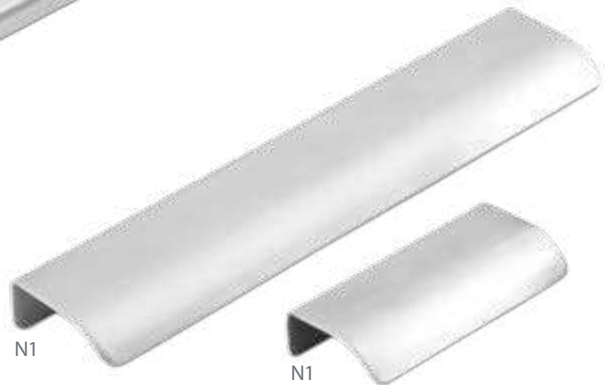

délka	šířka	výška	rozteč
45	50	20	32
obj. č.	kód úchytky / povrch		
12247	2005-45 PB12 / černá mat		



šířka	výška	povrch	šířka	výška	povrch
13	43	černá mat	13	43	nerezová ocel efekt
obj. č.	kód úchytky	délka	obj. č.	kód úchytky	délka
14751	2467-245 PB12	245	14750	2467-245 AL72	245
14731	2467-295 PB12	295	14730	2467-295 AL72	295
14753	2467-345 PB12	345	14752	2467-345 AL72	345
14733	2467-395 PB12	395	14732	2467-395 AL72	395
14755	2467-445 PB12	445	14754	2467-445 AL72	445
14735	2467-495 PB12	495	14734	2467-495 AL72	495
14757	2467-545 PB12	545	14756	2467-545 AL72	545
14737	2467-595 PB12	595	14736	2467-595 AL72	595
14745	2467-695 PB12	695	14744	2467-695 AL72	695
14739	2467-795 PB12	795	14738	2467-795 AL72	795
14741	2467-895 PB12	895	14740	2467-895 AL72	895
14743	2467-995 PB12	995	14742	2467-995 AL72	995

2021
NOVÉ
velikosti

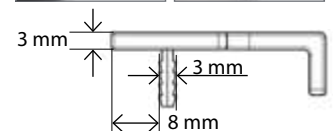

NA OBJEDNÁVKU
také v délkách:
1095 a 1195 mm.

HLINÍKOVÉ UCHYTKOVÉ PROFILY

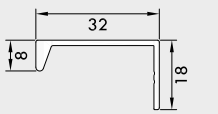
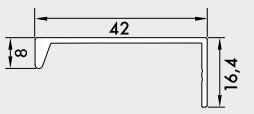
SAS 6113		obj. č.	kód profilu / povrch	
		50441	SAS6113-3000 mm AL1 / hliník elox	
SAS 6113B		obj. č.	kód profilu / povrch	
		50160	SAS6113B-3000 mm A / antracit mat	
		50089	SAS6113B-3000 mm AL1 / hliník elox	
		50238	SAS6113B-3000 mm EE / nerez efekt kartáčovaná ocel	
		antracit mat	hliník elox	nerez efekt kartáč. ocel
		A SAS6113B	AL1 SAS6113B	EE SAS6113B



PB12

průměr	výška	zádlab: Ø x h
40	16	34 x 14

obj. č.	kód úchytky / povrch
12534	2159-40 PB12 / černá mat
12535	2159-40 ZN21 / nikel jemně broušený

2021
NOVÝ
model



PB12

ZN21



N1

N1

obj. č.	kód úchytky	délka	šířka	výška	zádlab d x š x h	povrch
12207	2291-50 N1	50	50	13,5	40 x 40 x 11,5	nerez
12208	2291-102 N1	102	51	12	79 x 36 x 10,5	
12209	2291-150 N1	150	51	12	128 x 38 x 11	

délka	šířka	výška	rozteč	zádlab d x š x h
197	54	20	160	175 x 49 x 15

obj. č.	kód úchytky / povrch
14078	2042-197 PB21 / ALU efekt
14079	2042-197 ZN1 / chrom lesk
14080	2042-197 ZN21 / nikel jemně broušený



PB21

ZN1

ZN21



ZN1



ZN79

délka	šířka	výška	rozteč	zádlab d x š x h
112	38	13	96	107 x 31 x 12,5

obj. č.	kód úchytky / povrch
12429	2382-112 PB12 / černá mat
12432	2382-112 ZN1ZN80 / chrom lesk
12431	2382-112 ZN21ZN81 / nikel jemně broušený
12425	2382-112 ZN75 / železo broušené
12424	2382-112 ZN79 / mosaz ručně broušená



PB12

ZN1ZN80

ZN21ZN81

ZN75

ZN79



N1

obj. č.	kód úchytky	délka	šířka	výška	zádlab d x š x h	povrch
12214	2294-120 N1	120	40,5	14	92 x 27 x 12,5	nerez



2021
NOVÝ
model



ZN27

šířka	výška
10	27

obj. č.	kód úchytky	délka	rozteč	povrch
14632	2448-196 PB12	196	160	černá mat
14634	2448-356 PB12	356	320	černá mat
14633	2448-196 ZN27	196	160	ušlechtilá ocel mat
14635	2448-356 ZN27	356	320	ušlechtilá ocel mat



šířka	výška
8	34

obj. č.	kód úchytky	délka	rozteč	povrch
12541	2472-190 ZN16	190	160	antracit lesk
12543	2472-350 ZN16	350	320	antracit lesk
12542	2472-190 ZN78	190	160	železo černé patina
12544	2472-350 ZN78	350	320	železo černé patina



délka	šířka	výška	rozteč
180	15	26	160

obj. č.	kód úchytky / povrch
12527	2474-180 PB12 / černá mat
12528	2474-180 ZN1 / chrom lesk
12529	2474-180 ZN21 / niki jemně broušený



PB12

ZN78

ZN16

2021
NOVÝ
model



ZN21

2021
NOVÝ
model



ZN75

ZN75

šířka	výška
10	31

obj. č.	kód úchytky	délka	rozteč	povrch
12162	2481-170 ZN75	170	160	železo broušené
12163	2481-330 ZN75	330	320	železo broušené

ŠABLONA PRO MONTÁŽ ŮCHYTEK



délka	šířka	výška
288	74	17
obj. č.	kód / povrch	
12006	H163-288 A18 / plast	

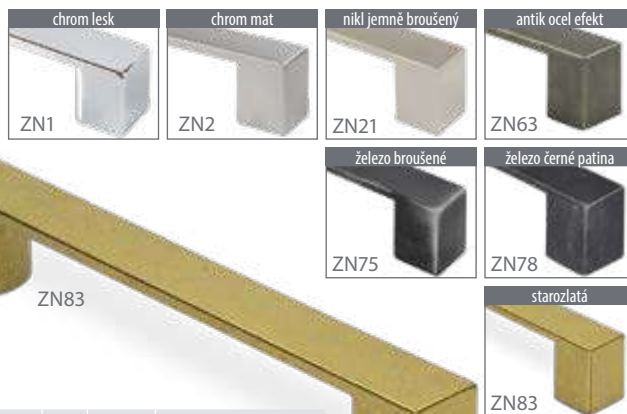

šířka	výška
20	27

obj. č.	kód úchytky	délka	rozteč	povrch
12204	2157-161 ZN1	161	128	chrom lesk
12185	2157-161 ZN2	161	128	chrom mat
12339	2157-161 ZN21	161	128	nikl jemně broušený
12192	2157-161 ZN63	161	128	antik ocel efekt
12338	2157-161 ZN75	161	128	železo broušené
12205	2157-161 ZN78	161	128	železo černé patina
12337	2157-161 ZN83	161	128	starozlatá

NÁBYTKOVÉ ŮCHYTKY KOV



šířka	výška
25	29

obj. č.	kód úchytky	délka	rozteč	povrch
12580	2374-180 ZN21	180	160	nikl jemně broušený
12584	2374-340 ZN21	340	320	nikl jemně broušený
12581	2374-180 ZN27	180	160	ušlechtilá ocel mat
12585	2374-340 ZN27	340	320	ušlechtilá ocel mat
12582	2374-180 ZN75	180	160	železo broušené
12586	2374-340 ZN75	340	320	železo broušené
12587	2374-180 ZN79	180	160	mosaz ručně broušená
12588	2374-340 ZN79	340	320	mosaz ručně broušená

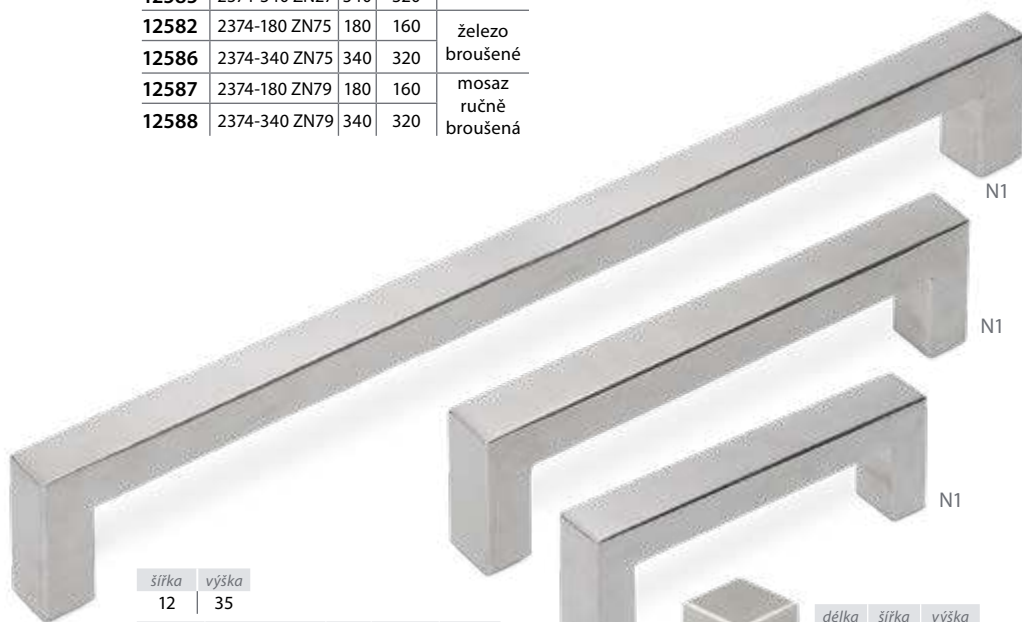

šířka	výška
12	35

obj. č.	kód úchytky	délka	rozteč	povrch
12194	2387H-108 N1	108	96	nerez
12197	2387H-140 N1	140	128	
12199	2387H-172 N1	172	160	
12203	2387H-332 N1	332	320	

délka	šířka	výška
15	15	25

obj. č.	kód úchytky / povrch
12117	2277-15N1 / nerez



délka	šířka	výška	rozteče
185	12	30	128 / 160

obj. č.	kód úchytky / povrch
14010	1956-185 ZN1 / chrom lesk
14011	1956-185 ZN21 / nikl jemně broušený



šířka	výška
10	34

obj. č.	kód úchytky	délka	rozteč	povrch
12008	2267-211 ZN1	211	160	chrom lesk
12010	2267-371 ZN1	371	320	chrom lesk
12009	2267-211 ZN21	211	160	nikl jemně broušený
12011	2267-371 ZN21	371	320	nikl jemně broušený



šířka	výška
12	30



obj. č.	kód úchytky	délka	rozteč	povrch
12968	2340-173 ZN27	173	160	ušlechtilá ocel mat
12950	2340-340 ZN27	340	320	ušlechtilá ocel mat
12970	2340-173 ZN68	173	160	antracit mat
12951	2340-340 ZN68	340	320	antracit mat



délka	šířka	výška	rozteč
29	14	24	16

obj. č.	kód úchytky / povrch
12418	1595-29 PB1 / bílá lesk
12417	1595-29 PB12 / černá mat
12423	1595-29 ZN1 / chrom lesk
12422	1595-29 ZN21 / nikl jemně broušený
12421	1595-29 ZN75 / železo broušené
12419	1595-29 ZN79 / mosaz ručně broušená



délka	šířka	výška
58	33	22

obj. č.	kód úchytky / povrch
14062	2411-58 PB12 / černá mat
14045	2411-58 ZN21 / nikl jemně broušený
14060	2411-58 ZN77 / černá měď
14046	2411-58 ZN78 / železo černé patina
14047	2411-58 ZN79 / mosaz ručně broušená





ZN16

ZN21

šířka | výška
15 | 30

obj. č.	kód úchytky	délka	rozteč	povrch
14216	2266-145 ZN1	145	128	chrom lesk
14218	2266-177 ZN1	177	160	
14221	2266-209 ZN1	209	192	
14193	2266-337 ZN1	337	320	
14219	2266-177 ZN16	177	160	antracit lesk
14215	2266-337 ZN16	337	320	
14217	2266-145 ZN21	145	128	nikl jemně broušený
14220	2266-177 ZN21	177	160	
14192	2266-209 ZN21	209	192	
14222	2266-337 ZN21	337	320	
14240	2266-177 ZN68	177	160	antracit mat
14214	2266-337 ZN68	337	320	

délka | šířka | výška | rozteč
173 | 12 | 30 | 160

obj. č.	kód úchytky / povrch
12566	2341-173 ZN1 / chrom lesk
12567	2341-173 ZN16 / antracit lesk
12568	2341-173 ZN27 / ušlechtilá ocel mat

ZN16

ZN1

délka | šířka | výška | rozteč
345 | 12 | 30 | 320

obj. č.	kód úchytky / povrch
12594	2341-345 ZN1 / chrom lesk
12595	2341-345 ZN16 / antracit lesk
12596	2341-345 ZN27 / ušlechtilá ocel mat



ZN68

ZN21

délka | šířka | výška | rozteč
339 | 23 | 20 | 320

obj. č.	kód úchytky / povrch
14235	2356-339 ZN1 / chrom lesk
14238	2356-339 ZN16 / antracit lesk
14236	2356-339 ZN21 / nikl jemně broušený
14237	2356-339 ZN27 / ušlechtilá ocel mat
14239	2356-339 ZN68 / antracit mat

délka | šířka | výška | rozteč
185 | 22 | 20 | 160

obj. č.	kód úchytky / povrch
14230	2356-185 ZN1 / chrom lesk
14233	2356-185 ZN16 / antracit lesk
14231	2356-185 ZN21 / nikl jemně broušený
14232	2356-185 ZN27 / ušlechtilá ocel mat
14234	2356-185 ZN68 / antracit mat





délka	šířka	výška	rozteč
138	10	32	128

obj. č. kód úchytky / povrch

12443 1791-138 PB21 / ALU efekt

12442 1791-138 ZN21 / nikl jemně broušený

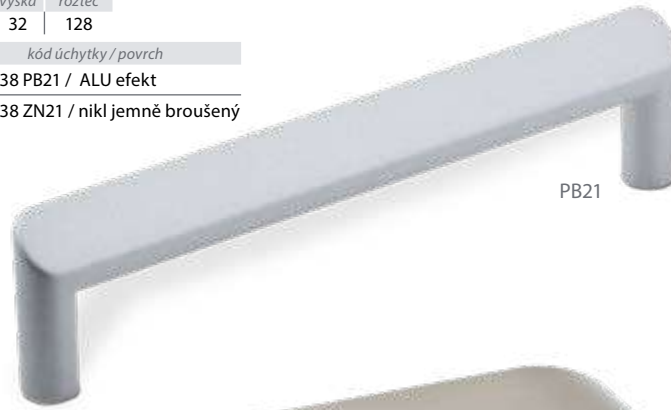

šířka	výška	povrch
35	40	nikl jemně broušený

obj. č. kód úchytky délka rozteč

14077 2035-72 ZN21 72 64

14075 2035-232 ZN21 232 224



délka	šířka	výška	rozteč
374	10	30	288

obj. č. kód úchytky / povrch

12316 2197-374 ZN1 / chrom lesk

12317 2197-374 ZN21 / nikl jemně broušený

délka	šířka	výška	rozteč
214	10	30	128

obj. č. kód úchytky / povrch

12312 2197-214 ZN1 / chrom lesk

12314 2197-214 ZN21 / nikl jemně broušený



šířka	výška	obj. č.	kód úchytky	délka	rozteče	povrch
10	29	14091	2110-252 ZN1	252	128/224	chrom lesk
		14094	2110-284 ZN1	284	160/256	
		14097	2110-316 ZN1	316	192/288	
		14100	2110-348 ZN1	348	224/320	
		14103	2110-412 ZN1	412	288/384	
		14106	2110-444 ZN1	444	320/416	
		14109	2110-476 ZN1	476	352/448	
		14112	2110-508 ZN1	508	384/480	
		14115	2110-604 ZN1	604	480/576	
		14118	2110-764 ZN1	764	640/736	



šířka	výška	obj. č.	kód úchytky	délka	rozteče	povrch
10	29	14092	2110-252 ZN21	252	128/224	nikl jemně broušený
		14095	2110-284 ZN21	284	160/256	
		14098	2110-316 ZN21	316	192/288	
		14101	2110-348 ZN21	348	224/320	
		14104	2110-412 ZN21	412	288/384	
		14107	2110-444 ZN21	444	320/416	
		14110	2110-476 ZN21	476	352/448	
		14113	2110-508 ZN21	508	384/480	
		14116	2110-604 ZN21	604	480/576	
		14119	2110-764 ZN21	764	640/736	





ZN21

PB21

šířka	obj. č.	kód úchytky	délka	výška	rozteč	povrch
16	12435	1666-136 PB21	136	23	128	ALU efekt
	12433	1666-232 PB21	232	21,5	224	
	12436	1666-136 ZN21	136	23	128	nikl jemně broušený
	12434	1666-232 ZN21	232	21,5	224	



délka	šířka	výška	rozteč
360	17	29	320

obj. č.	kód úchytky / povrch
12270	2318-360 ZN21 / nikl jemně broušený
12263	2318-360 ZN74 / měď broušená



ZN74

ZN21

délka	šířka	výška	rozteč
200	17	29	160

obj. č.	kód úchytky / povrch
12268	2318-200 ZN21 / nikl jemně broušený
12265	2318-200 ZN74 / měď broušená



ZN1

ZN68

obj. č.	kód úchytky	délka	rozteč	povrch
14254	2381-188 ZN1	188	160	chrom lesk
14258	2381-348 ZN1	348	320	
14255	2381-188 ZN16	188	160	antracit lesk
14259	2381-348 ZN16	348	320	
14256	2381-188 ZN21	188	160	nikl jemně broušený
14260	2381-348 ZN21	348	320	
14257	2381-188 ZN68	188	160	antracit mat
14261	2381-348 ZN68	348	320	



ZN75

délka	šířka	výška	rozteč
181	15	25,5	160

obj. č.	kód úchytky / povrch
12076	2084-181 ZN1 / chrom lesk
12077	2084-181 ZN16 / antracit lesk
12078	2084-181 ZN21 / nikl jemně broušený
12074	2084-181 ZN75 / železo broušené

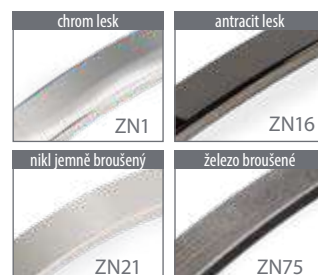



délka	šířka	výška
35	16	26

obj. č. kód úchytky / povrch

12959 1652-35 PB21 / ALU efekt

12960 1652-35 ZN4 / nikel mat

12962 1652-35 ZN21 / nikel jemně broušený



ZN21

délka	šířka	výška	rozteč
113	16	28,5	96

obj. č. kód úchytky / povrch

12955 1651-113 PB21 / ALU efekt

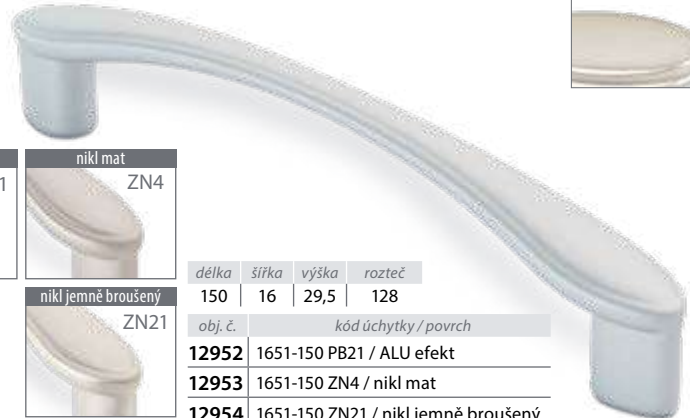
12956 1651-113 ZN4 / nikel mat

12958 1651-113 ZN21 / nikel jemně broušený

PB21



délka	šířka	výška	rozteč
150	16	29,5	128

obj. č. kód úchytky / povrch

12952 1651-150 PB21 / ALU efekt

12953 1651-150 ZN4 / nikel mat

12954 1651-150 ZN21 / nikel jemně broušený

ZN1

délka	šířka	výška
16	16	26

obj. č. kód úchytky / povrch

14194 1499-16 ZN1 / chrom lesk

14191 1499-16 ZN4 / nikel mat

14195 1499-16 ZN21 / nikel jemně broušený

délka	šířka	výška	rozteč
205	25	25	192/160

obj. č. kód úchytky / povrch

12023 2328-205 PB12 / černá mat

12039 2328-205 ZN21 / nikel jemně broušený

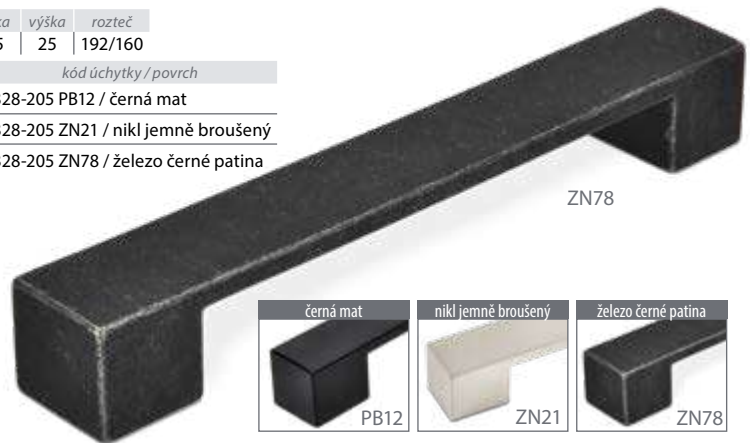
12037 2328-205 ZN78 / železo černé patina

ZN78



ZN78

PB12

ZN1



šířka	výška	obj. č.	kód úchytky	délka	rozteč	povrch
9	28	14266	2108-104 PB12	104	96	černá mat
		14262	2108-136 PB12	136	128	
		14267	2108-168 PB12	168	160	
		14268	2108-200 PB12	200	192	
		14036	2108-232 PB12	232	224	
		14264	2108-328 PB12	328	320	ALU efekt
		14200	2108-104 PB21	104	96	
		14202	2108-136 PB21	136	128	
		14204	2108-168 PB21	168	160	
		14207	2108-200 PB21	200	192	
		14210	2108-232 PB21	232	224	chrom lesk
		14213	2108-328 PB21	328	320	
		14197	2108-104 ZN1	104	96	
		14199	2108-136 ZN1	136	128	
		14203	2108-168 ZN1	168	160	
		14205	2108-200 ZN1	200	192	nikel jemně broušený
		14208	2108-232 ZN1	232	224	
		14211	2108-328 ZN1	328	320	
		14198	2108-104 ZN21	104	96	
		14201	2108-136 ZN21	136	128	
		14196	2108-168 ZN21	168	160	železo černé patina
		14206	2108-200 ZN21	200	192	
		14209	2108-232 ZN21	232	224	
		14212	2108-328 ZN21	328	320	železo černé patina
		14263	2108-136 ZN78	136	128	
		14269	2108-168 ZN78	168	160	
		14265	2108-328 ZN78	328	320	



ZN27

délka	šířka	hloubka
26	34	40

obj. č. kód úchytky / povrch

12277	2463 PB12 / černá mat
12278	2463 ZN27 / ušlechtilá ocel mat



ZN27

PB12



ZN83



ZN27



2021
NOVÉ
velikosti

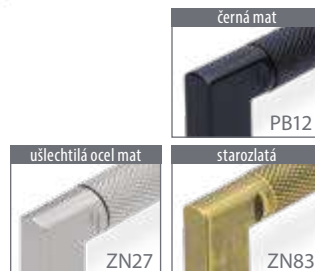

šířka	výška
12	32

šířka	výška
12	32

obj. č.	kód úchytky	délka	rozteč	povrch	obj. č.	kód úchytky	délka	rozteč	povrch
12452	2457-110 PB12PB12	110	96	černá mat	12453	2457-110 ZN27ZN27	110	96	ušlechtilá ocel mat
12454	2457-142 PB12PB12	142	128		12455	2457-142 ZN27ZN27	142	128	
12457	2457-174 PB12PB12	174	160		12458	2457-174 ZN27ZN27	174	160	
12460	2457-206 PB12PB12	206	192		12461	2457-206 ZN27ZN27	206	192	
12462	2457-334 PB12PB12	334	320		12463	2457-334 ZN27ZN27	334	320	
12465	2457-494 PB12PB12	494	480		12466	2457-494 ZN27ZN27	494	480	
14720	2457-750 PB12PB12	750	2x368		14721	2457-750 ZN27ZN27	750	2x368	
					12459	2457-174 ZN83ZN83	174	160	starozlatá
					12464	2457-334 ZN83ZN83	334	320	

Ø 16 ZN83



Ø 24 PB12



obj. č.	kód úchytky	průměr	výška	povrch
12297	2464-16 PB12	16	25	černá mat
12300	2464-24 PB12	24	25	
12298	2464-16 ZN27	16	25	ušlechtilá ocel mat
12301	2464-24 ZN27	24	25	
12299	2464-16 ZN83	16	25	starozlatá
12302	2464-24 ZN83	24	25	





délka	šířka	výška
15,5	15,5	24
obj. č.	kód úchytky / povrch	
12619	1583-16 PB21 / ALU efekt	

PB21



délka	šířka	výška	rozteč
112	15,5	24	96
obj. č.	kód úchytky / povrch		
12191	1582-112 PB21 / ALU efekt		

PB21



chrom lesk

ZN1



nikl jemně broušený

ZN21



ZN1

šířka	výška
10	36

obj. č.	kód úchytky	délka	rozteč	povrch
14172	2183-168 ZN1	168	160	chrom lesk
14174	2183-328 ZN1	328	320	
14173	2183-168 ZN21	168	160	nikl jemně broušený
14175	2183-328 ZN21	328	320	

ZN21



ZN2

délka	šířka	výška	rozteč
172	12,5	32	160

obj. č.	kód úchytky / povrch
12154	1864-172 ZN2 / chrom mat



N1

délka	šířka	výška	rozteč
175	15	40	160

obj. č.	kód úchytky / povrch
12180	1585-175 N1 / nerez



ZN21 ZN1

šířka	výška
16	39

obj. č.	kód úchytky	délka	rozteč	povrch
14144	2161-172 ZN21 ZN1	172	160	nikl jemně broušený + chrom lesk
14145	2161-332 ZN21 ZN1	332	320	



ZN21

délka	šířka	výška	rozteč
193	24	28	160

obj. č.	kód úchytky / povrch
12438	1750-193 PB21 / ALU efekt
12439	1750-193 ZN1 / chrom lesk
12437	1750-193 ZN21 / nikl jemně broušený



ALU efekt

PB21



chrom lesk



nikl jemně broušený

ZN21



2021
NOVÝ
povrch

šířka	výška
9	30

obj. č.	kód úchytky	délka	rozteče	povrch
14290	2027-140 PB1	140	128	bílá lesk
14292	2027-204 PB1	204	192	
14291	2027-140 PB12	140	128	
14032	2027-172 PB12	172	160	
14293	2027-204 PB12	204	192	černá mat
14287	2027-108 ZN1	108	96	
14153	2027-140 ZN1	140	128	
14151	2027-172 ZN1	172	160	
14081	2027-204 ZN1	204	192	chrom lesk
14288	2027-332 ZN1	332	320	
14285	2027-108 ZN21	108	96	
14154	2027-140 ZN21	140	128	
14152	2027-172 ZN21	172	160	nikl jemně broušený
14150	2027-204 ZN21	204	192	
14286	2027-332 ZN21	332	320	
14021	2027-140 ZN63	140	128	
14022	2027-172 ZN63	172	160	antik ocel efekt
14023	2027-204 ZN63	204	192	
12190	2027-172 ZN75	172	160	železo broušené
12193	2027-204 ZN75	204	192	
14289	2027-172 ZN77	172	160	černá měď

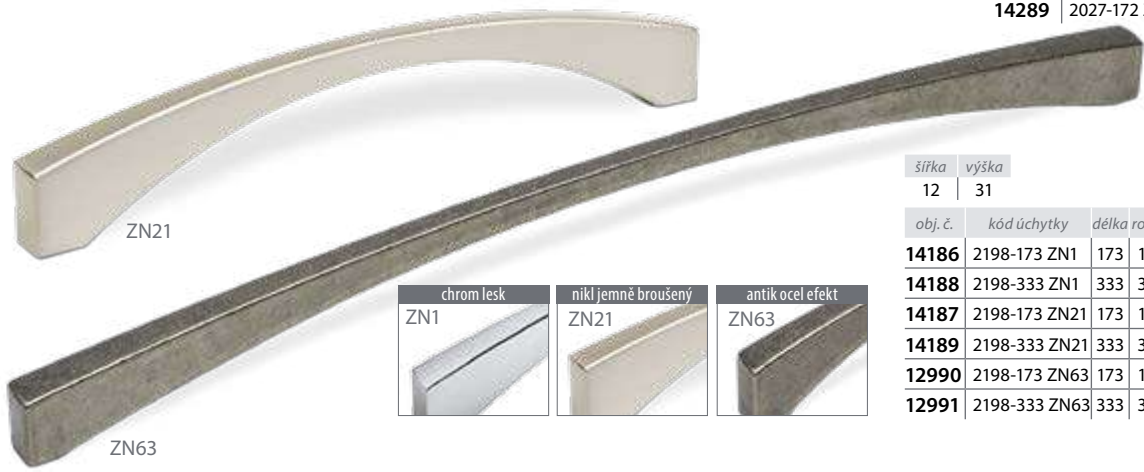

šířka	výška
12	31

obj. č.	kód úchytky	délka	rozteč	povrch
14186	2198-173 ZN1	173	160	chrom lesk
14188	2198-333 ZN1	333	320	
14187	2198-173 ZN21	173	160	nikl jemně broušený
14189	2198-333 ZN21	333	320	
12990	2198-173 ZN63	173	160	antik ocel efekt
12991	2198-333 ZN63	333	320	



délka	šířka	výška
64	36	35

obj. č.	kód úchytky / povrch
12895	2338-64 PB12 / černá mat
12896	2338-64 ZN16 / antracit lesk
12897	2338-64 ZN27 / ušlechtilá ocel mat
12898	2338-64 ZN63 / antik ocel efekt
12894	2338-64 ZN74 / měď broušená
12900	2338-64 ZN78 / železo černé patina



délka	šířka	výška	rozteč
143	36	30	96

obj. č.	kód úchytky / povrch
14251	1681-144 ZN10 / staromosaz
14253	1681-144 ZN66 / rez efekt



délka	šířka	výška	rozteč
184	23	25	128

obj. č. kód úchytky / povrch

14184 2200-184 ZN1 / chrom lesk

14185 2200-184 ZN21 / nikl jemně broušený



délka	šířka	výška	rozteč
147	15	30	128

obj. č. kód úchytky / povrch

12409 1029-147 ZN1 / chrom lesk

12481 1029-147 ZN2 / chrom mat

12202 1029-147 ZN4 / nikl mat

12242 1029-147 ZN21 / nikl jemně broušený

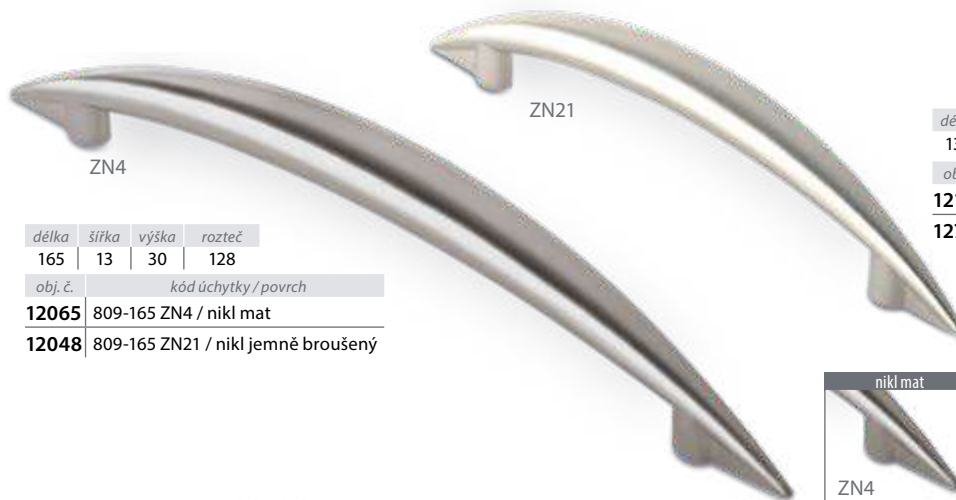

délka	šířka	výška	rozteč
130	12	29	96

obj. č. kód úchytky / povrch

12160 809-130 ZN4 / nikl mat

12776 809-130 ZN21 / nikl jemně broušený



délka	šířka	výška	rozteč
56	20	28	16

obj. č. kód úchytky / povrch

12093 2441-56 ZN16 / antracit lesk

12094 2441-56 ZN21 / nikl jemně broušený

12095 2441-56 ZN75 / železo broušené

ZN75



délka	šířka	výška	rozteč
171	15	31	160

obj. č. kód úchytky / povrch

12098 2442-171 ZN16 / antracit lesk

12099 2442-171 ZN21 / nikl jemně broušený

12090 2442-171 ZN75 / železo broušené





délka	šířka	výška	rozteč
128	17,5	27,5	96

obj. č.	kód úchytky / povrch
12079	878-128 ZN2 / chrom mat
12022	878-128 ZN4 / nikl mat



délka	šířka	výška	rozteč
160	17,5	29	128

obj. č.	kód úchytky / povrch
12031	878-160 ZN4 / nikl mat



průměr	výška
34	27

obj. č.	kód úchytky / povrch
12017	873-34 ZN4 / nikl mat



průměr	výška
28	24

obj. č.	kód úchytky / povrch
12084	873-28 ZN2 / chrom mat



délka	šířka	výška
20	20	24

obj. č.	kód úchytky / povrch
12621	1314-20 ZN2 / chrom mat
12715	1314-20 ZN21 / nikl jemně broušený

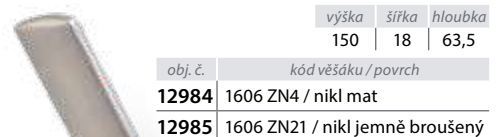

výška	šířka	hloubka
150	18	63,5

obj. č.	kód věšáku / povrch
12984	1606 ZN4 / nikl mat
12985	1606 ZN21 / nikl jemně broušený



délka	šířka	výška	rozteč
130	15	24	96

obj. č.	kód úchytky / povrch
12927	1313-130 ZN2 / chrom mat
12928	1313-130 ZN4 / nikl mat
12929	1313-130 ZN21 / nikl jemně broušený



délka	šířka	výška	rozteč
162	15	24	128

obj. č.	kód úchytky / povrch
12303	1313-162 ZN2 / chrom mat
12643	1313-162 ZN4 / nikl mat
12486	1313-162 ZN21 / nikl jemně broušený



výška	šířka	hloubka
70	18	46,5

obj. č.	kód věšáku / povrch
12986	1607 ZN4 / nikl mat
12987	1607 ZN21 / nikl jemně broušený



délka	šířka	výška	rozteč
168	19	27	160

obj. č.	kód úchytky / povrch
12051	2344-168 ZN4 / nikl mat
12052	2344-168 PB12 / černá mat



šířka	obj. č.	kód úchytky	délka	výška	rozteč	povrch
30	14132	2113-137 ZN1	137	20	96	chrom lesk
	14134	2113-168 ZN1	168	21	128	
	14136	2113-200 ZN1	200	23	160	
	14138	2113-232 ZN1	232	23	192	
	14140	2113-265 ZN1	265	26	224	nikl jemně broušený
	14133	2113-137 ZN21	137	20	96	
	14135	2113-168 ZN21	168	21	128	
	14137	2113-200 ZN21	200	23	160	
	14139	2113-232 ZN21	232	23	192	
	14141	2113-265 ZN21	265	26	224	



šířka	výška
8	33



obj. č.	kód úchytky	délka	rozteč	povrch
14166	2182-182 ZN1	182	160	chrom lesk
14168	2182-342 ZN1	342	320	
14167	2182-182 ZN21	182	160	nikl jemně broušený
14169	2182-342 ZN21	342	320	



délka	šířka	výška	rozteč
230	20	32	192

obj. č.	kód úchytky / povrch
12105	1863-230 ZN27 / ušlechtilá ocel mat

délka	šířka	výška	rozteč
88	16	22	64

obj. č.	kód úchytky / povrch
12106	1863-88 ZN27 / ušlechtilá ocel mat

2021
NOVÝ
model



FE2

Úchytka s montáží zepředu

obj. č.	kód úchytky	délka	šířka	výška	rozteč	povrch
12068	742-124 FE2	124	31	24	108/15	železo chromované
12069	742-152 FE2	152	36	27	134/19	železo chromované

Úchytka s montáží zepředu

obj. č.	kód úchytky	délka	šířka	výška	rozteč	povrch
12321	1784-110 AL1	110	13	27	94	Al elox přírodní mat
12323	1784-150 AL1	150	21	34	136/122	
12322	1784-110 PB12	110	13	27	94	černá mat



PB12

délka	šířka	výška	rozteč
130	30	27	96

obj. č.	kód úchytky / povrch
12669	1534-130 PB12 / černá mat
12670	1534-130 ZN10 / staromosaz
12671	1534-130 ZN29 / starostříbrná



průměr	výška
33	27

obj. č.	kód úchytky / povrch
12675	1533-33 PB12 / černá mat
12673	1533-33 ZN10 / staromosaz
12672	1533-33 ZN29 / starostříbrná



ZN29

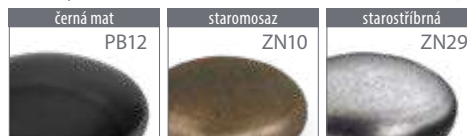

2021
NOVÝ
povrch



ZN78

délka	šířka	výška	rozteč
170	15	31	160

obj. č.	kód úchytky / povrch
12416	2440-170 ZN28 / cínová barva
12414	2440-170 ZN78 / železo černé patina
12413	2440-170 ZN79 / mosaz ručně broušená
12426	2440-170 ZN87 / zlatá broušená mat



ZN87

2021
NOVÝ
povrch



délka	šířka	výška	rozteč
32	32	30	16

obj. č.	kód úchytky / povrch
12407	2439-32 ZN28 / cínová barva
12406	2439-32 ZN78 / železo černé patina
12405	2439-32 ZN79 / mosaz ručně broušená
12410	2439-32 ZN87 / zlatá broušená mat



ZN68

délka	šířka	výška	rozteč
188	17	29	160

obj. č.	kód úchytky / povrch
12256	2414-188 ZN27 / ušlechtilá ocel mat
12257	2414-188 ZN68 / antracit mat



ZN27

délka	šířka	výška	rozteč
348	17	30	320

obj. č.	kód úchytky / povrch
12258	2414-348 ZN27 / ušlechtilá ocel mat
12259	2414-348 ZN68 / antracit mat



délka	šířka	výška	rozteč
38	38	22	32

obj. č.	kód úchytky / povrch
14156	2116-38 ZN21 / nikl jemně broušený

ZN21

šířka	výška
12	32

obj. č.	kód úchytky	délka	rozteč	povrch
12224	885-208 ZN2	208	128	chrom mat
12327	885-240 ZN2	240	160	
12328	885-320 ZN2	320	240	
12329	885-512 ZN2	512	432	
12688	885-688 ZN2	688	608	

šířka	výška
12	32

obj. č.	kód úchytky	délka	rozteč	povrch
12183	885-178 ZN4	178	96	nikl mat
12167	885-208 ZN4	208	128	
12139	885-240 ZN4	240	160	
12116	885-320 ZN4	320	240	
12133	885-368 ZN4	368	288	
12111	885-512 ZN4	512	432	
12018	885-688 ZN4	688	608	
12623	885-816 ZN4	816	736	



šířka	výška
12	32

obj. č.	kód úchytky	délka	rozteč	povrch
12282	885-208 ZN21	208	128	nikl jemně broušený
12227	885-240 ZN21	240	160	
12261	885-320 ZN21	320	240	
12184	885-512 ZN21	512	432	
12275	885-688 ZN21	688	608	



ZN4



ZN2

délka	šířka	výška	rozteč
49	9	25	32

obj. č.	kód úchytky / povrch
14048	1999-49 ZN2 / chrom mat

ZN2

délka	šířka	výška	rozteč
273	11	28	256

obj. č.	kód úchytky / povrch
14049	1999-273 ZN2 / chrom mat

průměr	výška
32	26,5

obj. č.	kód úchytky / povrch
12030	913-32 ZN1 / chrom lesk
12057	913-32 ZN5 / mosaz lesk



průměr	výška
33	24

obj. č.	kód úchytky / povrch
12113	SP1-33 SPPD1 / porcelán bílý, zlatý proužek



průměr	výška
33	26

obj. č.	kód úchytky / povrch
12072	SP6-33 SP / porcelán bílý



NÁBYTKOVÉ ÚCHYTKY KOV / PLAST / PORCELÁN



délka	šířka	výška	rozteč
168	10	28	128/160

obj. č.	kód úchytky / povrch
12820	2170-168 ZN1A3 / chrom lesk, černá
12821	2170-168 ZN1A4 / chrom lesk, bílá
12822	2170-168 ZN21A3 / nikl jemně broušený, černá
12823	2170-168 ZN21A4 / nikl jemně broušený, bílá



šířka	výška
30	25

obj. č.	kód úchytky	délka	rozteč	povrch
14178	2184-137 ZN21GH1	137	96	bílá
14179	2184-137 ZN21GH2	137	96	černá
14182	2184-200 ZN21GH1	200	160	bílá
14183	2184-200 ZN21GH2	200	160	černá



šířka	výška
30	25

obj. č.	kód úchytky	délka	rozteč	povrch
14176	2184-137 ZN1GH1	137	96	bílá
14177	2184-137 ZN1GH2	137	96	černá
14180	2184-200 ZN1GH1	200	160	bílá
14181	2184-200 ZN1GH2	200	160	černá



délka	šířka	výška	rozteč
113	14	21	76

obj. č.	kód úchytky / povrch
12049	922-113 ZN10 / staromosaz

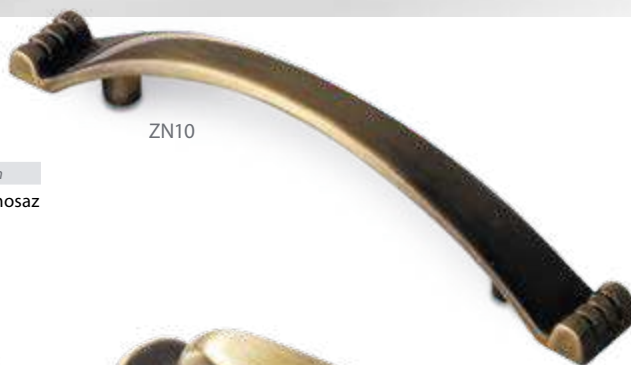

ZN10

délka	šířka	výška	rozteč
110	18	21	96

obj. č.	kód úchytky / povrch
12002	2262-110 ZN10 / staromosaz



ZN10

délka	šířka	výška	rozteč
132	16	23	96

obj. č.	kód úchytky / povrch
12571	0452-96 ZN10 / staromosaz



ZN10



ZN1A4

délka	šířka	výška	rozteč
106	18	26,5	96

obj. č.	kód úchytky / povrch
12304	1973-106 ZN1A4 / chrom lesk, plast bílý

14018	1973-106 ZN31A78 / staromosaz brinýr, plast béžový
-------	--



chrom lesk, plast bílý
ZN1A4

staromosaz brinýr,
plast béžový
ZN31A78



ZN31A78

délka	šířka	výška	rozteč
138	23	28	128

obj. č.	kód úchytky / povrch
14017	1973-138 ZN31A78 / staromosaz brinýr, plast béžový



ZN68

délka	šířka	výška	rozteč
105	9,5	17	96

obj. č.	kód úchytky / povrch
12152	2388-105 ZN68 / antracit mat

délka	šířka	výška
10	10	22

obj. č.	kód úchytky / povrch
12176	2389-10 ZN68 / antracit mat



ZN68



ZN31A78

délka	šířka	výška
32	22	24

obj. č.	kód úchytky / povrch
12308	1972-32 ZN1A4 / chrom lesk, plast bílý
14020	1972-32 ZN31A78 / staromosaz brinýr, plast béžový



ZN1A4

chrom lesk, plast bílý
ZN1A4



staromosaz brinýr,
plast béžový
ZN31A78



průměr	výška
30	26

obj. č.	kód úchytky / povrch
12310	1971-30 ZN1A4 / chrom lesk, plast bílý
14019	1971-30 ZN31A78 / staromosaz brinýr, plast béžový

délka	šířka	výška	rozteč
127	16	24	76
obj. č. kód úchytky / povrch			
12015	921-127 ZN1 / chrom lesk		
12156	921-127 ZN10 / staromosaz		



ZN10



ZN2

délka	šířka	výška	rozteč	obj. č.	kód úchytky / povrch
135	14	26	96	12087	1026-135 PB12 / černá mat
				12122	1026-135 ZN1 / chrom lesk
				12086	1026-135 ZN2 / chrom mat
				12138	1026-135 ZN4 / nikl mat
				12070	1026-135 ZN10 / staromosaz



ZN16

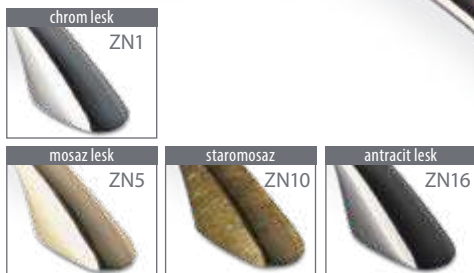

délka	šířka	výška	rozteč	obj. č.	kód úchytky / povrch
135	15	30	96	12144	916-135 ZN1 / chrom lesk
				12143	916-135 ZN5 / mosaz lesk
				12141	916-135 ZN10 / staromosaz
				12148	916-135 ZN16 / antracit lesk



ZN10

průměr	výška
16	26

obj. č.	kód úchytky / povrch
12330	932-16 ZN1 / chrom lesk
12280	932-16 ZN4 / nikl mat
12332	932-16 ZN10 / staromosaz



ZN4

délka	šířka	výška	rozteč
185	25	30	160
obj. č. kód úchytky / povrch			
12013	869-185 ZN1 / chrom lesk		
12624	869-185 ZN4 / nikl mat		
12012	869-185 ZN21 / nikl jemně broušený		





PB12

délka	výška	šířka
51	20	50

obj. č. kód úchytky / povrch
12083 | 2473-50 PB12 / černá mat



PB12

délka	šířka	výška	rozteč
115	22	39	96

obj. č. kód úchytky / povrch
12346 | 1267-115 PB12 / černá



PB12

délka	šířka	výška	rozteč
146	51	20	96

obj. č. kód úchytky / povrch
12080 | 2458-146 PB12 / černá mat



PB12

délka	šířka	výška
62	22	37

obj. č. kód úchytky / povrch
12350 | 1268-62 PB12 / černá



ZN10

délka	šířka	výška	rozteč
86	22	24	64

obj. č. kód úchytky / povrch
14086 | 812-86 ZN10 / staromosaz



ZN10

délka	šířka	výška	rozteč
120	25	24	96

obj. č. kód úchytky / povrch
14085 | 812-120 ZN10 / staromosaz



ZN10

délka	šířka	výška	rozteč
86	38	15	60

obj. č. kód úchytky / povrch
12040 | 947-86 ZN10 / staromosaz



ZN10

délka	šířka	výška	rozteč
102	46	21	80

obj. č. kód úchytky / povrch
12096 | 948-102 ZN10 / staromosaz



ZN10

délka	výška	šířka
50	22	31

obj. č. kód úchytky / povrch
12717 | 956-40 ZN10 / staromosaz



ZN10

délka	výška	šířka
54	16	33

obj. č. kód úchytky / povrch
12719 | 959-45 ZN10 / staromosaz

délka	šířka	výška	rozteč
102	34	15	80

obj. č. kód úchytky / povrch
12101 | 949-102 ZN10 / staromosaz



ZN10



ZN10

délka	šířka	výška	rozteč
103	31,5	24,5	64

obj. č.	kód úchytky / povrch
14083	1761-103 ZN10 / staromosaz
14082	1761-103 ZN21 / nikel jemně broušený
14084	1761-103 ZN27 / ušlechtilá ocel mat
14087	1761-103 ZN75 / železo broušené



2021
NOVÝ
model



PB12

obj. č.	kód úchytky	délka	šířka	výška	rozteč	povrch
12066	1760-85 PB12	85	31	27	64	černá mat



ZN28

obj. č.	kód úchytky	délka	šířka	výška	povrch
12062	1855-34 ZN28	34	23	24	čínová barva



ZN29



délka	šířka	výška	rozteč
110	13	34	96

obj. č.	kód úchytky / povrch
12130	1577-110 ZN10 / staromosaz
12131	1577-110 ZN29 / starostříbrná



ZN10

průměr	výška
30	28,5

obj. č.	kód úchytky / povrch
12067	1917-30 ZN10 / staromosaz
12025	1917-30 ZN29 / starostříbrná



ZN29

délka	šířka	výška	rozteč
136	20	25	96

obj. č.	kód úchytky / povrch
12920	1916-136 ZN10 / staromosaz
12024	1916-136 ZN29 / starostříbrná





délka	šířka	výška	rozteč
152	21	29	96

obj. č.	kód úchytky / povrch
12933	1470-152 ZN38 / starobronz

ZN38



délka	šířka	výška	rozteč
120	21	30	64

obj. č.	kód úchytky / povrch
12934	1469-120 ZN38 / starobronz

ZN38



délka	šířka	výška	rozteč
135	13	23	96

obj. č.	kód úchytky / povrch
12123	1856-135 ZN10 / staromosaz

ZN10



délka	šířka	výška	rozteč
110	14,1	28	96

obj. č.	kód úchytky / povrch
12178	1567-110 ZN43 / staromosaz brinýr

ZN43



ZN58



ZN29

délka	šířka	výška	rozteč
56	58	27	32

obj. č.	kód věšáku / povrch
14161	2214 ZN29 / starostříbrná
14160	2214 ZN58 / staromosaz červenohnědá brinýr

délka	šířka	výška	rozteč
148	58	77	32

obj. č.	kód věšáku / povrch
---------	---------------------

14163 2213 ZN29 / starostříbrná

14162 2213 ZN58 / staromosaz červenohnědá brinýr



ZN58

délka	šířka	výška	rozteč
150	22	24	96

obj. č.	kód úchytky / povrch
---------	----------------------

14147 2162-150 ZN29 / starostříbrná

14146 2162-150 ZN58 / staromosaz červenohnědá brinýr



ZN29

délka	šířka	výška
37	22	24

obj. č.	kód úchytky / povrch
---------	----------------------

14149 2163-37 ZN29 / starostříbrná

14148 2163-37 ZN58 staromosaz červenohnědá brinýr



ZN31

délka	šířka	výška	rozteč
145	20	22	96
obj. č.	kód úchytky / povrch		
14012	1985-145 ZN31 / staromosaz brinír kartáčovaný		



ZN10

staromosaz		cínová barva	
ZN10		ZN28	
délka	šířka	výška	rozteč
110	14	28	96
obj. č.	kód úchytky / povrch		
12576	1994-110 ZN10 / staromosaz		
12575	1994-110 ZN28 / cínová barva		



ZN31

průměr	výška
30	25
obj. č.	kód úchytky / povrch
14013	1984-30 ZN31 / staromosaz brinír kartáčovaný



ZN10

délka	šířka	výška
119	30	25
obj. č.	kód úchytky / povrch	
12574	1997-119 ZN10 / staromosaz	



ZN10

délka	šířka	výška
30	14	17,5
obj. č.	kód úchytky / povrch	
12577	2010-30 ZN10 / staromosaz	



ZN10

délka	šířka	výška
140	30	25
obj. č.	kód úchytky / povrch	
12578	1351-140 ZN10 / staromosaz	



ZN10

délka	šířka	výška	rozteč
112	8	23	96
obj. č.	kód úchytky / povrch		
12005	2129-112 ZN10 / staromosaz		



ZN10

délka	šířka	výška	rozteč
203	31,5	37	128
obj. č.	kód úchytky / povrch		
14030	1957-203 ZN10 / staromosaz		



ZN31

délka	šířka	výška	rozteč
144	24	24	96
obj. č.	kód úchytky / povrch		
14142	2149-144 ZN31 / staromosaz brinír kartáčovaný		



ZN31

průměr	výška
30	24
obj. č.	kód úchytky / povrch
14143	2148-30 ZN31 / staromosaz brinír kartáčovaný





ZN29PF21

starostříbrná, porcelán „crack“ ZN29PC5	starostříbrná, porcelán slonová kost ZN29PF21	staromosaz, porcelán „crack“ ZN48PC5	staromosaz, porcelán slonová kost ZN48PF21
--	--	---	---

průměr	výška
29	21,5

obj. č.	kód úchytky / povrch
12942	1700-29 ZN29PC5 / starostříbrná, porcelán „crack“
12943	1700-29 ZN29PF21 / starostříbrná, porcelán slonová kost
12938	1700-29 ZN48PC5 / staromosaz brinýr, porcelán „crack“
12936	1700-29 ZN48PF21 / staromosaz brinýr, porcelán slonová kost

starostříbrná, porcelán „crack“ ZN29PC5	starostříbrná, porcelán slonová kost ZN29PF21
staromosaz, porcelán „crack“ ZN48PC5	staromosaz, porcelán slonová kost ZN48PF21



ZN48PC5

délka	šířka	výška	rozteč
107	19	27	96

obj. č.	kód úchytky / povrch
12939	1699-107 ZN29PC5 / starostříbrná, porcelán „crack“
12941	1699-107 ZN29PF21 / starostříbrná, porcelán slonová kost
12937	1699-107 ZN48PC5 / staromosaz brinýr, porcelán „crack“
12935	1699-107 ZN48PF21 / staromosaz brinýr, porcelán slonová kost

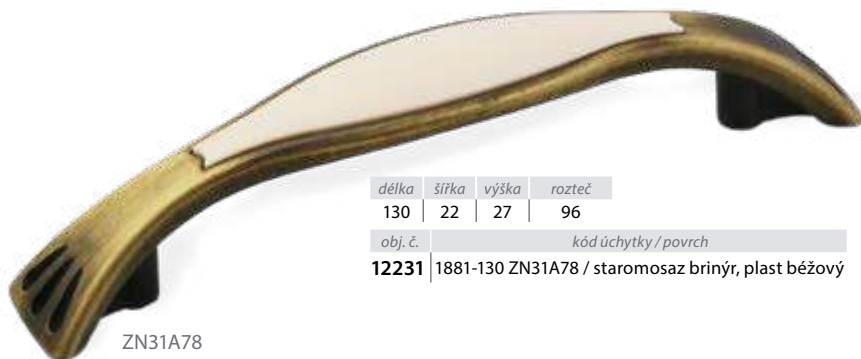

ZN31A78

délka	šířka	výška	rozteč
130	22	27	96

obj. č.	kód úchytky / povrch
12231	1881-130 ZN31A78 / staromosaz brinýr, plast béžový



ZN31A78

délka	šířka	výška
67	22	22

obj. č.	kód úchytky / povrch
12232	1889-67 ZN31A78 / staromosaz brinýr, plast béžový



ZN31A78

délka	šířka	výška	rozteč
114	18	37,5	96

obj. č.	kód úchytky / povrch
14035	1918-114 ZN28A4 / zinek, plast bílý
14038	1918-114 ZN31A78 / staromosaz brinýr, plast béžový

zinek, plast bílý ZN28A4	staromosaz brinýr, plast béžový ZN31A78
-----------------------------	--



ZN28A4

průměr	výška
34	30

obj. č.	kód úchytky / povrch
14033	1919-34 ZN28A4 / zinek, plast bílý
14039	1919-34 ZN31A78 / staromosaz brinýr, plast béžový

zinek, plast bílý ZN28A4	staromosaz brinýr, plast béžový ZN31A78
-----------------------------	--



výška	šířka	hloubka
200	16	69
obj. č.	kód věšáku / povrch	
12102	2301 N1 / nerez	

N1



N1

výška	šířka	hloubka
120	16	50
obj. č.	kód věšáku / povrch	
12103	2302 N1 / nerez	



N1

výška	šířka	hloubka
150	16	79
obj. č.	kód věšáku / povrch	
12115	2315 N1 / nerez	



N1

výška	šířka	hloubka
95	16	57
obj. č.	kód věšáku / povrch	
12114	2316 N1 / nerez	



AL62

výška	šířka	hloubka
130	76	82,5
obj. č.	kód věšáku / povrch	
14072	1871 AL62 / AL elox lesk	



AL62

výška	šířka	hloubka
43	78	57
obj. č.	kód věšáku / povrch	
14073	1785 AL62 / AL elox lesk	



ZN10

výška	šířka	hloubka
148	61	73
obj. č.	kód věšáku / povrch	
14088	430 ZN10 / staromosaz	



ZN10

výška	šířka	hloubka
66	61	28
obj. č.	kód věšáku / povrch	
14089	431 ZN10 / staromosaz	

výška	šířka	hloubka
162	75	75
obj. č.	kód věšáku / povrch	
12841	553 ZN4 / nikl mat	
12839	553 ZN10 / staromosaz	
12840	553 ZN21 / nikl jemně broušený	



ZN21



ZN10

výška	šířka	hloubka
56	75	25
obj. č.	kód věšáku / povrch	
12844	554 ZN4 / nikl mat	
12842	554 ZN10 / staromosaz	
12843	554 ZN21 / nikl jemně broušený	

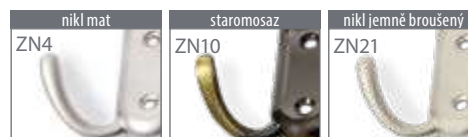



ZN21

výška	šířka	hloubka	obj. č.	kód věšáku / povrch
60	15	40	14271	2326 PB1 / bílá lesk
			14272	2326 PB12 / černá mat
			14121	2326 ZN1 / chrom lesk
			14123	2326 ZN21 / nikel jemně broušený
			14270	2326 ZN75 / železo broušené
			14273	2326 ZN79 / mosaz ručně broušená

2021
NOVÝ
povrch

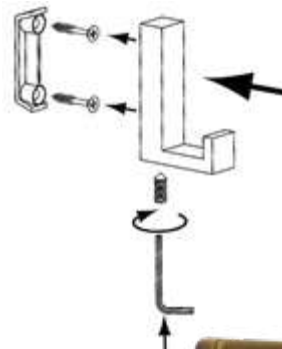

výška	šířka	hloubka	obj. č.	kód věšáku / povrch
60	70	40	14275	2325 PB1 / bílá lesk
			14276	2325 PB12 / černá mat
			14223	2325 ZN1 / chrom lesk
			14224	2325 ZN21 / nikel jemně broušený
			14277	2325 ZN75 / železo broušené
			14274	2325 ZN79 / mosaz ručně broušená

2021
NOVÝ
povrch

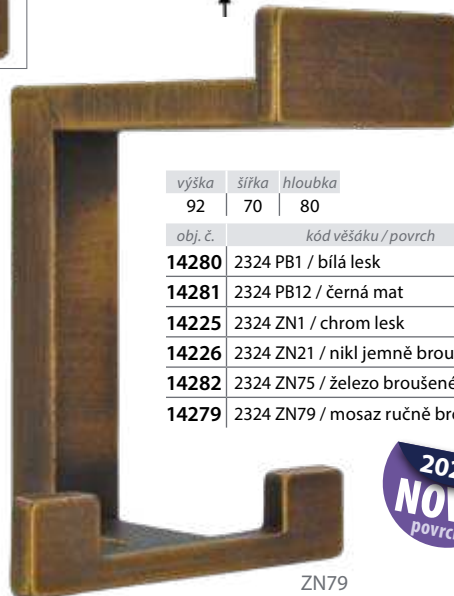

výška	šířka	hloubka	obj. č.	kód věšáku / povrch
92	70	80	14280	2324 PB1 / bílá lesk
			14281	2324 PB12 / černá mat
			14225	2324 ZN1 / chrom lesk
			14226	2324 ZN21 / nikel jemně broušený
			14282	2324 ZN75 / železo broušené
			14279	2324 ZN79 / mosaz ručně broušená

2021
NOVÝ
povrch



výška	šířka	hloubka	rozteč	obj. č.	kód věšáku / povrch
55	19	38	16	12220	2314 PB1 / bílá lesk
				12221	2314 PB12 / černá mat

PB1

PB12



ZN75

2021
NOVÝ
povrch

výška	šířka	hloubka	rozteč	obj. č.	kód věšáku / povrch
120	19	75	16	12216	2313 PB1 / bílá lesk
				12217	2313 PB12 / černá mat



výška	šířka	hloubka	obj. č.	kód věšáku / povrch
63	108	37	12020	2377 ZN1 / chrom lesk
			12029	2377 ZN21 / nikel jemně broušený
			12027	2377 ZN75 / železo broušené



ZN1A49V1S

délka šířka výška rozteč

360 56 36 347

obj. č.

kód věšáku / povrch

14050 2323-360 ZN1A49V1S / chrom lesk

14063 2323-360 ZN4A81V1S / nikl mat

OBSAH BALENÍ

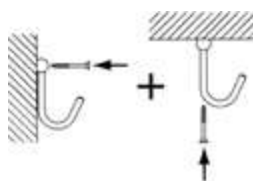

ZN1

výška hloubka

41 15,5

obj. č.

kód věšáku

délka rozteč

12629 1603-240 ZN4 / nikl mat 240 210

12631 1603-366 ZN4 / nikl mat 366 336

12632 1603-240 ZN1 / chrom lesk 240 210

12630 1603-366 ZN1 / chrom lesk 366 336

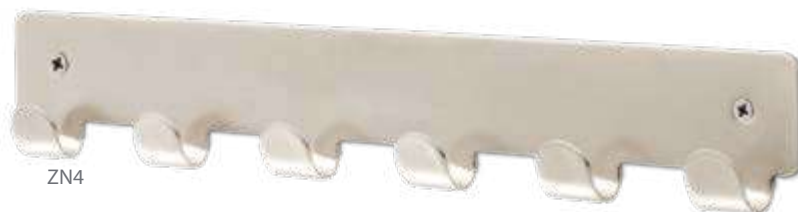

ZN4



ZN2

průměr hloubka

16 40

obj. č.

kód věšáku / povrch

12845 2107-40 ZN1 / chrom lesk

12846 2107-40 ZN2 / chrom mat

12847 2107-40 ZN4 / nikl mat



chrom lesk

ZN1



chrom mat

ZN2



nikl mat

ZN4



N1

průměr hloubka

35 52

obj. č.

kód věšáku / povrch

12014 2403-N1 / nerez



N1

výška šířka hloubka

35 35 42

obj. č.

kód věšáku / povrch

12045 2106-42 N1 / nerez



N1

průměr hloubka

34,5 42

obj. č.

kód věšáku / povrch

12255 1658 N1 / nerez

VĚŠÁKY VÝKLOPNÉ



výška	šířka	zádlab d×š×h
93	13	90 × 10 × 13

obj. č.	kód věšáku / povrch
14248	2227-93 ZN21 / nikel jemně broušený
14249	2227-93 PB12 / černá mat



výška	šířka	zádlab d×š×h
177	13	174 × 10 × 13

obj. č.	kód věšáku / povrch
14246	2227-177 ZN21 / nikel jemně broušený



hloubka	šířka	výška	rozteč
57	55	127	61

obj. č.	kód věšáku / povrch
12046	1821 ZNS5 / starosaz
12044	1821 ZN75 / železo broušené

ZN21

hloubka	šířka	výška	rozteč
71	15	150	32

obj. č.	kód věšáku / povrch
12395	2432 ZN1 / chrom lesk
12396	2432 ZN21 / nikel jemně broušený
12397	2432 ZN75 / železo broušené
12398	2432 ZN79 / mosaz ručně broušená
12389	2432 ZN83 / starozlatá
12399	2432 PB12 / černá mat



hloubka	šířka	výška	rozteč
40	15	81	32

obj. č.	kód věšáku / povrch
12400	2433 ZN1 / chrom lesk
12401	2433 ZN21 / nikel jemně broušený
12402	2433 ZN75 / železo broušené
12404	2433 ZN79 / mosaz ručně broušená
12411	2433 ZN83 / starozlatá
12408	2433 PB12 / černá mat

ZN21

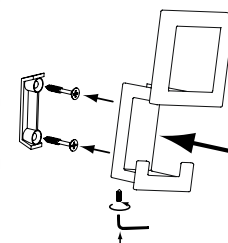

hloubka	šířka	výška	rozteč
43	52	101	24

obj. č.	kód věšáku / povrch
12356	2434 ZN21 / nikel jemně broušený
12357	2434 PB12 / černá mat



hloubka	šířka	výška	rozteč
31	43	52	24

obj. č.	kód věšáku / povrch
12358	2435 ZN21 / nikel jemně broušený
12359	2435 PB12 / černá mat

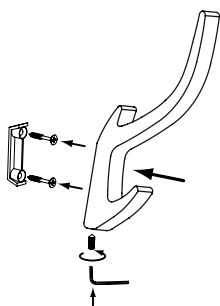

ZN83



výška	šířka	hloubka
161	76	71
obj. č.	kód věšáku / povrch	
12974	1653 PB21 / ALU efekt	
12975	1653 ZN4 / nikl mat	
12976	1653 ZN21 / nikl jemně broušený	



výška	šířka	hloubka
147	94	43
obj. č.	kód věšáku / povrch	
12758	1280 ZN4 / nikl mat	



výška	šířka	hloubka
79,5	74	30
obj. č.	kód věšáku / povrch	
12860	1281 ZN4 / nikl mat	

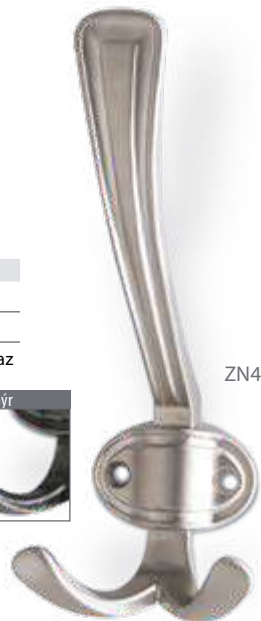

výška	šířka	hloubka
157	68	76
obj. č.	kód věšáku / povrch	
12252	1096 ZN4 / nikl mat	
12333	1096 ZN8 / brinýr	
12253	1096 ZN10 / staromosaz	

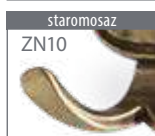

výška	šířka	hloubka
75	68	46
obj. č.	kód věšáku / povrch	
12244	1097 ZN4 / nikl mat	
12335	1097 ZN8 / brinýr	
12206	1097 ZN10 / staromosaz	

výška	šířka	hloubka
88	17,5	56
obj. č.	kód věšáku / povrch	
12446	745 ZN1 / chrom lesk	
12444	745 ZN4 / nikl mat	



výška	šířka	hloubka
43	18	38
obj. č.	kód věšáku / povrch	
12449	746 ZN1 / chrom lesk	
12451	746 ZN4 / nikl mat	



délka	šířka	výška	rozteč
158	34	64	24
obj. č.	kód věšáku / povrch		
12061	1980 ZN31A78 / staromosaz brinýr, plast béžový		



délka	šířka	výška	rozteč
77	34	29	24
obj. č.	kód věšáku / povrch		
12059	1979 ZN31A78 / staromosaz brinýr, plast béžový		





MV11

výška	šířka	hloubka
45	35	46

obj. č.	kód věšáku / povrch
12001	0858 MV11 / bílý hliník efekt



MV11

výška	šířka	hloubka
140	35	70

obj. č.	kód věšáku / povrch
12230	0859 MV11 / bílý hliník efekt



A49K

VĚŠÁKY NALEPOVACÍ

nosnost 0,3 kg



A4K



A13K



A49K

výška	šířka	hloubka
42	26	22

obj. č.	kód věšáku / povrch
12880	H114 A4K / bílá
12766	H114 A13K / alu efekt
12875	H114 A49K / chrom lesk efekt



LS9



LS7



LS8



LS9

délka	šířka	výška	rozteč
188	28	23	160

obj. č.	kód úchytky / povrch
14406	SM8317-188 I LS7 GL76 M / imitace kůže černá
14408	SM8317-188 I LS8 K1 MF41 / imitace kůže hnědá
14410	SM8317-188 I LS9 K1 HF60 / imitace kůže béžová



LS8

délka	šířka	výška
70	28	23

obj. č.	kód úchytky / povrch
14405	SM8317-70 I LS7 GL76 M / imitace kůže černá
14407	SM8317-70 I LS8 K1 MF41 / imitace kůže hnědá
14409	SM8317-70 I LS9 K1 HF60 / imitace kůže béžová



LS8



LS7



LS8

délka	šířka	výška	rozteč
188	28	23	160

obj. č.	kód úchytky / povrch
14411	SM8298-188 I LS7 AN12 / imitace kůže černá
14412	SM8298-188 I LS8 AN15 / imitace kůže hnědá



LS7

délka	šířka	výška
74	28	23

obj. č.	kód úchytky / povrch
14413	SM8298-74 I LS7 AN12 / imitace kůže černá
14414	SM8298-74 I LS8 AN15 / imitace kůže hnědá



délka	šířka	výška	rozteč
229	37	60	optimálně 192
obj. č. kód úchytky / povrch			
12831 SM8279-229I V06 / plast a sisál, závit kov			



průměr	výška
37	64
obj. č. kód úchytky / povrch	
12809 SM8279-64I V06 / plast a sisál, závit kov	



délka	šířka	výška	rozteč
165	37	50	optimálně 128
obj. č. kód úchytky / povrch			
12810 SM8279-165I V06 / plast a sisál, závit kov			



délka	šířka	výška	rozteč
101	37	50	optimálně 64
obj. č. kód úchytky / povrch			
12830 SM8279-101I V06 / plast a sisál, závit kov			



délka	šířka	výška	rozteč
137	9	30	128
obj. č. kód úchytky / povrch			
14026 SM8137-137I MV104 / titan stříbrný			
14028 SM8137-137I GL36 / bílá, vysoký lesk			



délka	šířka	výška	rozteč
164	25	25	128
obj. č. kód úchytky / povrch			
12783 SM8004-164 B1x2 V6 / stříbro antik			



délka	šířka	výška	rozteč
164	25	25	128
obj. č. kód úchytky / povrch			
12779 SM8004-164 MV2 / chrom mat			
12780 SM8004-164 MV7 / nikl mat			



NÁBYTKOVÉ SAMOLEPICÍ LIŠTY



délka	šířka	výška
2000	8	2
obj. č. kód lišty / povrch		
13020 Z22 - K29MF2 / stříbrná		



délka	šířka	výška
2000	10	4
obj. č. kód lišty / povrch		
13027 Z15 - MF1 / zlatá		



délka	šířka	výška
2000	8	2
obj. č. kód lišty / povrch		
13024 Z22 - DF66 / starostříbrná		



délka	šířka	výška
2000	8	2
obj. č. kód lišty / povrch		
13019 Z22 - K28MF1 / zlatá		



délka	šířka	výška
2000	10	4
obj. č. kód lišty / povrch		
13033 Z15 - MF2 / stříbrná		



délka	šířka	výška
2000	8	2
obj. č. kód lišty / povrch		
13017 Z22 - MF33 / staromosaz		





délka	šířka	výška
50	47	26

SN19MV11

obj. č.	kód úchytky / povrch
12380	SM8116-50 I SN1MV11 / akrylát čirý, bílý hliník efekt
12382	SM8116-50 I SN9MV11 / akrylát oranžový, bílý hliník efekt
12383	SM8116-50 I SN10MV11 / akrylát červený, bílý hliník efekt
12385	SM8116-50 I SN14MV11 / akrylát zelený, bílý hliník efekt
12386	SM8116-50 I SN15MV11 / akrylát žlutý, bílý hliník efekt
12390	SM8116-50 I SN16MV11 / akrylát modrý, bílý hliník efekt
12392	SM8116-50 I SN19MV11 / akrylát růžový, bílý hliník efekt



délka	šířka	výška	rozteč
126	20	26	96

SN10MV11

obj. č.	kód úchytky / povrch
12365	SM8119-126 I SN1MV11 / akrylát čirý, bílý hliník efekt
12363	SM8119-126 I SN9MV11 / akrylát oranžový, bílý hliník efekt
12364	SM8119-126 I SN10MV11 / akrylát červený, bílý hliník efekt
12369	SM8119-126 I SN14MV11 / akrylát zelený, bílý hliník efekt
12368	SM8119-126 I SN15MV11 / akrylát žlutý, bílý hliník efekt
12366	SM8119-126 I SN16MV11 / akrylát modrý, bílý hliník efekt
12371	SM8119-126 I SN19MV11 / akrylát růžový, bílý hliník efekt



SN15MV11

délka	šířka	výška
30	30	26

obj. č.	kód úchytky / povrch
12376	SM8118-30 I SN1MV11 / akrylát čirý, bílý hliník efekt
12370	SM8118-30 I SN9MV11 / akrylát oranžový, bílý hliník efekt
12374	SM8118-30 I SN10MV11 / akrylát červený, bílý hliník efekt
12373	SM8118-30 I SN14MV11 / akrylát zelený, bílý hliník efekt
12375	SM8118-30 I SN15MV11 / akrylát žlutý, bílý hliník efekt
12377	SM8118-30 I SN16MV11 / akrylát modrý, bílý hliník efekt
12378	SM8118-30 I SN19MV11 / akrylát růžový, bílý hliník efekt



GL35M

délka	šířka	výška	rozteč
148	9	25	128

obj. č.	kód úchytky / povrch
14024	SM8310-148 I GL35M / černá mat



výška	šířka	základ d x š x h
125	45	120 x 40 x 12

obj. č.	kód mušle / povrch
12769	SMSA200-126 V5 MUŠLE / měď antik
12768	SMSA200-126 V6 MUŠLE / stříbro antik
12767	SMSA200-126 GL94 MUŠLE / bílá mat



V5



GL94



MĚKČENÝ PLAST
BEZPEČNÝ MATERIÁL



délka šířka výška

40 40 24

obj. č. kód úchytky / povrch
12826 H156-40 RU12 / multicolor



délka šířka výška

50 50 24

obj. č. kód úchytky / povrch
12833 H157-50 RU13 / multicolor



délka šířka výška

40 40 28

obj. č. kód úchytky / povrch
12804 H148-40 RU2 / multicolor



délka šířka výška

44 44 23

obj. č. kód úchytky / povrch
12815 H149-44 RU5 / multicolor



délka šířka výška

44 44 23

obj. č. kód úchytky / povrch
12818 H149-44 RU3 / multicolor



délka šířka výška

44 44 23

obj. č. kód úchytky / povrch
12816 H149-44 RU4 / multicolor



délka šířka výška

47 38 23

obj. č. kód úchytky / povrch
12803 H147-47 RU1 / multicolor



délka šířka výška

53 39 24

obj. č. kód úchytky / povrch
12817 H150-53 RU6 / multicolor



délka šířka výška

48 44 24

obj. č. kód úchytky / povrch
12819 H152-44 RU8 / multicolor



délka šířka výška

51 35 24

obj. č. kód úchytky / povrch
12834 H158-51 RU14 / multicolor



délka šířka výška

45 50 23

obj. č. kód úchytky / povrch
12836 H159-50 RU15 / multicolor



FGL41TX01

bílá	modrá	růžová
FGL36TX01	FGL39TX01	FGL41TX01

výška průměr

23 58

obj. č. kód úchytky / povrch
12791 SM8257-58 FGL36TX01 / bílá
12792 SM8257-58 FGL39TX01 / modrá
12794 SM8257-58 FGL41TX01 / růžová



délka	šířka	výška	rozteč
193	24	28	160

obj. č.	kód úchytky / dřeva
12157	S1750-193 HZ1 / dub surový
12158	S1750-193 HZ17 / buk surový
12159	S1750-193 HZ11 / jasan surový



HZ11



HZ17



délka	šířka	výška	rozteč
177	15	30	160

obj. č.	kód úchytky / dřeva
12271	S2266-177 HZ1 / dub surový
12272	S2266-177 HZ17 / buk surový
12273	S2266-177 HZ11 / jasan surový



smrk surový

šířka	výška
14	32

obj. č.	kód úchytky / dřeva	délka	rozteč
12055	S48-128/96 / smrk surový	128	96
12050	S48-182/128 / smrk surový	182	128

délka	šířka	výška
110	47	19

 zádlab d x š x h
 100 x 40 x 13,5

obj. č.	kód mušle / dřeva
14000	M30 MUŠLE / dub surový
14001	M30 MUŠLE / buk surový
14002	M30 MUŠLE / javor surový
14003	M30 MUŠLE / smrk surový



dub surový

délka	šířka	výška
108	48	21

 zádlab d x š x h
 100 x 40 x 9

obj. č.	kód mušle / dřeva
14004	M35 MUŠLE / dub surový
14005	M35 MUŠLE / buk surový
14006	M35 MUŠLE / javor surový
14007	M35 MUŠLE / smrk surový



javor surový

délka	šířka	výška
105	47	19

 zádlab d x š x h
 100 x 40 x 13,5

obj. č.	kód mušle / dřeva
12075	R1565 MUŠLE / dub surový
12091	R1565 MUŠLE / buk surový



buk surový

NEVYBRALI JSTE SI ZE SKLADOVÉHO PROGRAMU?

SIRO má v nabídce dalších
3000 modelů s obvyklým termínem dodání
do 14 dnů.

 **SIRO**
FASHION FOR FURNITURE

Navštivte **ONLINE KATALOG**
range.siro.com/cs
nebo si vyžádejte tištěnou verzi.



VZORKOVÉ STOJANY A PANELY

OTOČNÝ DVOUSTRANNÝ STOJAN SIRO



ZÁVĚSNÝ PANEL SIRO



MALÝ PANEL SIRO



Otočné dvoustranné stojany i nástěnné závěsné panely jsou ideální pro prezentaci nejnovějších modelů úchytek a věšáků SIRO na vaší prodejně.

Malý panel je ideální řešení pro základní prezentaci modelů SIRO dle vašeho výběru.

Tento panel je včetně 2 úchytků pro snadné zavěšení.

Rozměry (š/v/h):

OTOČNÝ DVOUSTRANNÝ STOJAN

460/2060/460 mm vč. podstavy

ZÁVĚSNÝ PANEL

460/2000/20 mm

MALÝ PANEL SIRO

445/665/3 mm

Pro více informací a jejich dostupnost kontaktujte vašeho prodejce.

 **SIRO**
FASHION FOR FURNITURE